



Câu lạc bộ thợ điện Schneider Electric

Dành cho người thi công điện. Hội viên tham gia CLB Thợ điện Schneider Electric bằng cách TẢI VÀ ĐĂNG KÝ ứng dụng Thợ điện mySchneider Electrician sẽ được tham dự MIỄN PHÍ các khóa đào tạo, kiểm tra, cấp chứng chỉ. Hội viên được tư vấn lựa chọn, hướng dẫn lắp đặt sản phẩm, tham quan nhà máy và tham gia các Chương trình khuyến mãi và tích lũy điểm thưởng khi có công trình sử dụng thiết bị Schneider Electric.



Điểm bán hàng ủy quyền

Dành cho các đại lý, tiệm điện. Các đại lý, tiệm điện tham gia chương trình sẽ được trang bị bảng hiệu, kệ trưng bày, bảng sản phẩm mẫu cùng các vật phẩm quảng cáo cần thiết khác nhằm quảng bá cho thương hiệu của đại lý và gia tăng doanh số bán hàng.



Kết nối người sử dụng

Dành cho chủ nhà và người sử dụng. Khách hàng đăng ký tham gia chương trình sẽ được tư vấn miễn phí cách thiết kế, lựa chọn, lắp đặt, sử dụng thiết bị điện an toàn, tiện nghi và hiệu quả. Đặc biệt khách hàng sẽ được tham quan phòng trưng bày giải pháp Nhà Thông Minh - Wisser Home của Schneider Electric.



Hãy tham gia CLB Thợ điện & tận hưởng nhiều ưu đãi.
Tải và đăng ký ứng dụng Thợ điện “mySchneider Electrician” ngay hôm nay !



Schneider Electric Việt Nam

Email: customercare.vn@schneider-electric.com
Website: www.se.com/vn/vi/
Facebook: www.facebook.com/SchneiderElectricVN
Hotline: 1800-585858 (Miễn cước cuộc gọi)

Hà Nội

Lầu 8, Tòa nhà Vinaconex
34 Láng Hạ, Quận Ba Đình
ĐT: (024) 3831 4037
Fax: (024) 3831 4039

Đà Nẵng

Phòng D, Lầu 6, Tòa nhà ACB
218 Bạch Đằng, Quận Hải Châu
ĐT: (0236) 387 2491
Fax: (0236) 387 2504

Hồ Chí Minh

Phòng 7.2, Lầu 7, Tòa nhà E-Town
364 Cộng Hòa, Quận Tân Bình
ĐT: (028) 3810 3103
Fax: (028) 3812 0477



Thiết bị điện dân dụng cao cấp đến từ Pháp

Schneider Electric

• Bảng giá dành cho Dân dụng • 09.2020

www.schneider-electric.com.vn

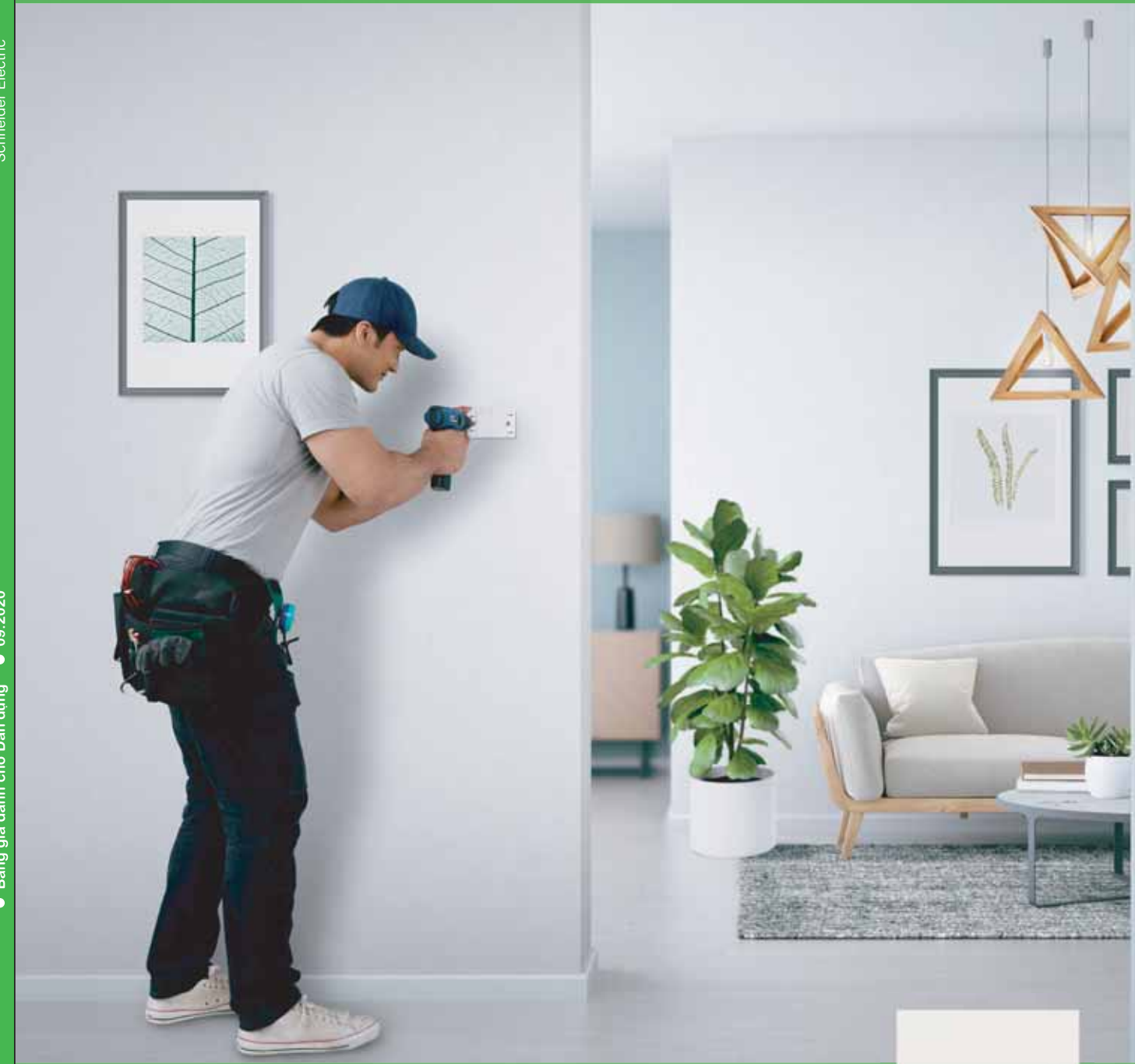

Bảng giá Dành cho Đại lý

09.2020

se.com/vn/vi/

Life Is On

Schneider
Electric

Schneider Electric là chuyên gia quản lý năng lượng và tự động hóa trên toàn cầu, hoạt động trên 100 quốc gia, với mục tiêu giúp mọi người sử dụng năng lượng hiệu quả.



Văn phòng của Tập đoàn Schneider Electric tại Pháp,
Le Hive, Paris, FRANCE

Quý Khách Hàng thân mến,

Thay mặt Ban Giám Đốc Schneider Electric Việt Nam, tôi xin gửi đến Quý Khách Hàng lời cảm ơn chân thành và sâu sắc nhất vì đã luôn tin tưởng và đồng hành cùng chúng tôi trong suốt thời gian qua.

Là một công ty thành viên của tập đoàn Schneider Electric, sứ mệnh của chúng tôi luôn là nhà cung cấp giải pháp quản lý năng lượng và tự động hóa các quy trình an toàn, hiệu quả, không ngừng sáng tạo và đổi mới nhằm phục vụ tốt nhất cho Quý Khách Hàng.

Một trong những cải tiến vượt trội mà Schneider Electric đã mang đến cho khách hàng đó là dòng công tắc ổ cắm hoàn toàn phẳng Zencelo A, đây được xem như một chuẩn mực mới trong mặt hàng công tắc ổ cắm mặt chữ nhật. Với kiểu dáng sang trọng kết hợp với chức năng hiện đại như: ổ sạc USB, Zencelo A đang ngày càng khẳng định vị thế của mình trong lòng khách hàng.

Năm 2018, Schneider Electric giới thiệu đến thị trường bộ đôi công tắc ổ cắm AvatarOn và tủ điện Acti9, một sự kết hợp hoàn hảo cho ngôi nhà thân yêu. Ngoài tiêu chí sản phẩm an toàn, chất lượng cao, bộ đôi công tắc ổ cắm AvatarOn và tủ điện Acti9 có thiết kế tràn viền thời thượng, độc đáo và sáng tạo cùng mặt che có thể dễ dàng thay đổi giúp bạn thể hiện phong cách cho từng không gian sống, đồng thời khẳng định cá tính của mình một cách tinh tế nhất.

Bên cạnh đó, chúng tôi luôn lấy khách hàng làm trọng tâm và kim chỉ nam để phát triển bền vững. Các chương trình hỗ trợ bán hàng như: Câu lạc bộ thợ điện Schneider Electric Việt Nam; Điểm bán hàng ủy quyền; Chương trình dành cho đại lý; Chuẩn trưng bày Schneider Electric. Đây cũng chính là sự cam kết gắn bó lâu dài của Schneider Electric tại thị trường Việt Nam.

Một lần nữa, tôi xin chân thành cảm ơn Quý Khách Hàng đã ủng hộ chúng tôi trong suốt thời gian qua và hy vọng tiếp tục nhận được sự đồng hành và tin tưởng của quý khách hàng trong thời gian sắp tới.

Trân trọng,

Sử Ngọc Danh
Phó Tổng Giám Đốc
Schneider Electric Việt Nam & Cambodia

Life Is On

Schneider
Electric

Mục lục

CÔNG TẮC, Ổ CẮM ĐIỆN VÀ PHỤ KIỆN

- 04 Dòng AvatarOn A
- 06 Dòng Zencelo A
- 10 Dòng AvatarOn
- 14 Dòng Vivace
- 16 Dòng Concept
- 18 Dòng S-Flexi
- 20 Dòng S-Classic
- 22 Dòng E30 & EMS
- 23 Đèn pha LED
- 24 Đèn chuyên dụng có thể sạc
- 25 Dòng Mureva
- 26 Bộ hẹn giờ công tắc đồng hồ CCT15101
- 27 Thiết bị cảm biến & Ổ âm sàn
Bộ hẹn giờ, Ổ cắm kéo dài thorsman
- 28 Thiết bị ổn áp (AVR) & Ổ cắm chống sét
- 29 Phích cắm & ổ cắm công nghiệp Series PK
- 32 Công tắc & ổ cắm phòng thấm nước dòng S56

THIẾT BỊ PHÂN PHỐI ĐIỆN HẠ THỂ

- 34 Tủ điện kim loại Acti9
- 35 Tủ điện dân dụng
- 38 Cầu dao tự động Easy9 - MCB
- 39 Easy9 RCCB, RCBO, SPD
- 40 Cầu dao tự động Acti9 - MCB iK60N & iC60N
- 41 Cầu dao tự động Acti9 - MCB iC60H & iC60L
- 42 Cầu dao tự động Acti9 - MCB C120N & C120H
- 43 Cầu dao tự động Acti9 - RCCB, RCBO, SPD
- 44 Khởi động từ và rơ le điều khiển Acti9
- 45,46 Cầu dao tự động dạng khối MCCB EasyPact EZS 100E/F, 160/250E/F, 400/630F/N
- 47 Máy cắt không khí ACB EasyFIT EVS
- 49 Cầu dao tự động dạng khối MCCB EasyPact EZC100
- 50 Cầu dao tự động dạng khối MCCB EasyPact EZC250 EZC400/630
- 51 Thiết bị chống dòng rò EasyPact ELCB
- 52 Cầu dao tự động dạng khối MCCB EasyPact CVS100/630
- 54 Cầu dao tự động dạng khối ComPact NSXm 16/160A

THIẾT BỊ ĐIỀU KHIỂN, CÔNG NGHIỆP

- 56 CB bảo vệ động cơ loại từ và từ nhiệt - Tesys GV
- 57 Khởi động từ Tesys D LC1D 9-150A
- 58 Rờ le nhiệt Tesys D LRD
- 59 Khởi động từ EasyPact TVS LC1E 6-630A
- 60 Rờ le nhiệt EasyPact TVS LRE
- 61 Nút nhấn - đèn báo - công tắc xoay họ XB7
- 62 Nút nhấn - đèn báo - công tắc xoay họ XA2
- 64 Rờ le trung gian 2-4 C/O, 5-3A loại RXM••LB
- 65 Bộ nguồn 24V DC - ABL2K
- 66 Bộ điều khiển & đồng hồ



































AvatarOn A

Lắp nhanh tay, bật mê ngay



Trần viền phong cách | Lắp nhanh an toàn | Ngập tràn tiện ích

CÔNG TẮC Ổ CẮM AvatarOn A

	Đóng gói	Đơn Giá (VNĐ)		Đóng gói	Đơn Giá (VNĐ)
	Mặt cho 3 thiết bị size S				Ổ cắm đơn 2 chấu 16A, size S
M3T03_WE	15/120	16.500	M3T426US_WE	Cắm nhanh 20/240	36.300
	Mặt cho 2 thiết bị size S			Ổ cắm đơn 3 chấu 16A, size 2S	
M3T02_WE	10/80	16.500	M3T426UST_WE	Cắm nhanh 10/120	63.800
	Mặt cho 1 thiết bị size S			Ổ cắm đa năng 16A, size 2S	
M3T01_WE	8/64	16.500	M3T426_IS_WE	10/120	257.400
	Mặt cho cầu dao an toàn			Ổ cắm đôi 3 chấu 16A, size E (3S)	
M3T01SB_WE	10/80	16.500	M3T426UST2_WE	Cắm nhanh 15/120	92.400
	Mặt cho MCB 1 cực			Bộ ổ cắm đôi 3 chấu 16A có công tắc	
M3T01MCB_WE	12/96	19.800	M3T_SIS_WE	Cắm nhanh 12/72	143.000
	Mặt cho MCB 2 cực			Ổ sạc USB type A, 2.1A, size S	
M3T02MCB_WE	12/96	19.800	M3T_USB_WE	20/240	440.000
	Mặt che trơn			Ổ sạc USB type A + C, 2.4A, size 2S	
M3T01BP_WE	12/96	19.800	M3T_USB2_WE	10/120	583.000
	Công tắc 1 chiều 16AX, size S			Ổ cắm điện thoại, size S	
M3T31_1F_WE	Cắm nhanh 20/240	18.700	M3T1RJ4M_WE	20/240	80.300
	Công tắc 2 chiều 16AX, size S			Ổ cắm angten TV, size S	
M3T31_2_WE	Cắm nhanh 20/240	40.700	M3T1TV75M_WE	20/240	80.300
	Công tắc 1 chiều 16AX, size M (1.5S)			Ổ cắm mạng cat5e, size S	
M3T31_M1F_WE	Cắm nhanh 14/168	40.700	M3T1RJ5M_WE	20/240	173.800
	Công tắc 2 chiều 16AX, size M (1.5S)			Ổ cắm mạng cat6, size S	
M3T31_M2_WE	Cắm nhanh 14/168	64.900	M3T1RJ6M_WE	20/240	207.900
	Công tắc 1 chiều 16AX, size E (3S)			Công tắc điều chỉnh độ sáng đèn, size S, 1 - 400W	
M3T31_E1F_WE	Cắm nhanh 20/120	49.500	M3T1V400DM_WE	15/180	324.500
	Công tắc 2 chiều 16AX, size E (3S)		Điều chỉnh được đèn LED. Không có chức năng ON/OFF.		
M3T31_E2_WE	Cắm nhanh 20/120	70.400		Công tắc điều chỉnh tốc độ quạt, size S, 40 - 500W	
	Công tắc 2 cực 20A, size S		M3T1V400FM_WE	15/180	311.300
M3T31_D20N_WE	20/240	145.200	Phù hợp với quạt trần và quạt hút. Không có chức năng ON/OFF.		
	Công tắc trung gian 16AX, size S			Đèn báo đỏ, size S	
M3T31_IM_WE	20/240	231.000	M3TNRD_WE	20/240	50.600
	Nút nhấn chuông 10A, size E (3S)			Nút che trơn, size S	
M3T31_HBP_WE	Cắm nhanh 20/120	64.900	M3T01BC_WE	20/240	9.900
	Phụ kiện mặt che ốc			Mặt che phòng thấm nước, IP55	
M3T01SC_WE	50/600	8.800	M3T01WP_WE	6/24	226.600
			Thời gian giao hàng sẽ được thông báo sau		

**Lưu ý: Công tắc dòng AvatarOn A được hỗ trợ thêm chức năng dạ quang, khi hấp thụ đủ ánh sáng, dạ quang có thể phát sáng trong vòng 2h.

ZENCelo A
be in-standing



PHONG CÁCH SỐNG MỚI CHO NGÔI NHÀ BẠN

Zencelo A khẳng định ưu thế vượt bậc và tiên phong khi áp dụng công nghệ IMPRESS nhấn tắt nhấn mở cùng một vị trí và đèn LED sang trọng giúp xác định công tắc trong bóng tối. Sản phẩm đạt giải thưởng iF, giải thưởng toàn cầu dành cho lĩnh vực thiết kế.

schneider-electric.com.vn



Zencelo A

DÒNG CÔNG TẮC

HOÀN TOÀN PHẪNG THỂ HỆ MỚI

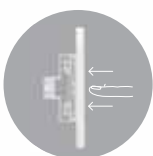
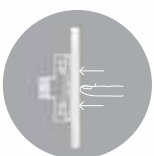

Cơ chế iso-motion-press:
Nhấn tắt nhấn mở tại cùng
một vị trí



15.000 lần rút cảm cho ổ cắm
80.000 lần bật tắt cho công tắc
Vật liệu polycarbonate bền bỉ
chống ăn mòn, chống va đập
& chịu nhiệt cao











Thiết kế module trên
bề mặt kim loại chống gỉ





Sang trọng và ấn tượng với đèn
LED hiển thị vị trí công tắc

DÒNG CÔNG TẮC Ổ CẮM ZENCELO A

Mặt cho dòng Zencelo A

	Đóng gói	Đơn giá (VNĐ)
	Mặt cho 1 thiết bị, size S	15/150
	A8401S_WE_G19	37.400
	A8401S_SZ_G19	52.800
	Mặt cho 2 thiết bị, size S	15/150
	A8402S_WE_G19	37.400
	A8402S_SZ_G19	52.800
	Mặt cho 3 thiết bị, size L	15/150
	A8401L_WE_G19	37.400
	A8401L_SZ_G19	52.800
	Mặt cho 4 thiết bị, size S	7/70
	A84T04L_WE_G19	69.300
	A84T04L_SZ_G19	97.900
	Mặt cho 6 thiết bị, size S	7/70
	A84T02L_WE_G19	69.300
	A84T02L_SZ_G19	97.900
	Mặt cho 1 thiết bị, size M	15/150
	A8401M_WE_G19	37.400
	A8401M_SZ_G19	52.800
	Lõi che cầu dao an toàn (Dùng với A8401L_WE_G19/ A8401L_SZ_G19)	15/150
	A8401SB_WE_G19	16.500
	A8401SB_SZ_G19	22.000
	Mặt cho MCB 1 cực	15/150
	A8401MCB_WE_G19	37.400
	A8401MCB_SZ_G19	52.800
	Mặt cho MCB 2 cực	15/150
	A8402MCB_WE_G19	37.400
	A8402MCB_SZ_G19	52.800

Ổ cắm TV, mạng, điện thoại dòng Zencelo A

	Đóng gói	Đơn giá (VNĐ)
	Ổ data cat6, size S	18/180
	8431SRJ6V_WE_G19	242.000
	8431SRJ6V_BZ_G19	286.000
	Ổ điện thoại, size S	24/240
	8431SRJ4_WE_G19	125.400
	8431SRJ4_BZ_G19	145.200
	Ổ TV, size S	24/240
	8431STV_WE_G19	125.400
	8431STV_BZ_G19	145.200

Công tắc dòng Zencelo A

	Đóng gói	Đơn giá (VNĐ)
	Công tắc 1 chiều 16AX, size S	24/240
	8431S_1_WE_G19	69.300
	8431S_1_BZ_G19	89.100
	Công tắc 2 chiều 16AX, size S	24/240
	8431S_2_WE_G19	91.300
	8431S_2_BZ_G19	110.000
	Công tắc 1 chiều 16AX, size M	16/160
	8431M_1_WE_G19	88.000
	8431M_1_BZ_G19	101.200
	Công tắc 2 chiều 16AX, size M	16/160
	8431M_2_WE_G19	110.000
	8431M_2_BZ_G19	130.900
	Công tắc 1 chiều 16AX, size L	8/80
	8431L_1_WE_G19	99.000
	8431L_1_BZ_G19	112.200
	Công tắc 2 chiều 16AX, size L	8/80
	8431L_2_WE_G19	132.000
	8431L_2_BZ_G19	146.300
	Công tắc trung gian 16AX, size M	16/160
	8431M_3_WE_G19	143.000
	8431M_3_BZ_G19	165.000
	Công tắc 2 cực 20A, size M (Đèn LED sáng khi công tắc bật)	16/160
	8431MD20_WE_G19	253.000
	8431MD20_BZ_G19	308.000
	Nút nhấn chuông, size S	24/240
	8431SBP_WE_G19	121.000
	8431SBP_BZ_G19	132.000
	Nút che trơn, size S	45/450
	8430SP_WE_G19	9.900
	8430SP_BZ_G19	12.100
	Nút che trơn, size L	15/150
	8430LP_WE_G19	22.000
	8430LP_BZ_G19	25.300

DÒNG CÔNG TẮC Ổ CẮM ZENCELO A

Ổ cắm cho dòng Zencelo A

	Đóng gói	Đơn giá (VNĐ)
	Ổ cắm đơn 2 chấu 10A, size S	24/240
	84426SUS_WE_G19	66.000
	84426SUS_BZ_G19	77.000
	Ổ cắm đơn 3 chấu 16A, size 2S	12/120
	84426MUES_WE_G19	121.000
	84426MUES_BZ_G19	143.000
	Ổ cắm đôi 3 chấu 16A, size L	8/80
	84426LUES2_WE_G19	143.000
	84426LUES2_BZ_G19	165.000
	Ổ sạc USB 2.1A đơn, size S	12/120
	8431USB_WE	374.000
	8431USB_BZ	429.000
	Ổ sạc USB 2.1A đôi, size 2S	6/60
	8432USB_WE	517.000
	8432USB_BZ	616.000

Phụ kiện dòng Zencelo A

	Đóng gói	Đơn giá (VNĐ)
	Công tắc điều chỉnh tốc độ quạt	12/48
	3031V400FM_K_WE	396.000
	3031V400FM_C15518	418.000
	Công tắc điều chỉnh độ sáng đèn 500W	12/48
	3031V500M_K_WE	330.000
	3031V500M_C15518	418.000
	Đèn báo đỏ	24/240
	8430SNRD_WE_G19	154.000
	8430SNRD_BZ_G19	176.000
	Đèn báo xanh	24/240
	8430SNGN_WE_G19	154.000
	8430SNGN_BZ_G19	176.000

Thiết bị dành cho khách sạn dòng Zencelo A

	Đóng gói	Đơn giá (VNĐ)
	Công tắc chia khóa thẻ	30/240
	A8431EKT_WE	1.111.000
	A8431EKT_SZ	1.276.000
	Ổ cắm dao cạo râu	1/18
	A84727_WE	2.277.000
	A84727_SZ	2.871.000
	Đèn hiển thị "Không làm phiền"	24/240
	8430SDND_WE_G19	286.000
	8430SDND_BZ_G19	352.000
	Đèn hiển thị "Xin dọn phòng"	24/240
	8430SPCU_WE_G19	286.000
	8430SPCU_BZ_G19	352.000
	Công tắc "Không làm phiền"	24/240
	8431SDND_WE_G19	396.000
	8431SDND_BZ_G19	484.000
	Công tắc "Xin dọn phòng"	24/240
	8431SPCU_WE_G19	396.000
	8431SPCU_BZ_G19	484.000

THAM KHẢO MÀU SẮC

Mã_WE
Màu trắng

Mã_BZ
Màu đồng ánh bạc



Dòng công tắc ổ cắm AvatarOn

Sáng không gian, đậm phong cách

Thiết kế độc đáo & sáng tạo

Công nghệ tiếp điểm “SS” đột phá giúp các trải nghiệm bật, tắt sản phẩm trở nên nhẹ nhàng và hoàn hảo chưa từng có



Công nghệ đèn LED hắt sáng tuyệt diệu

Đèn LED định vị ẩn dưới phím công tắc tạo một tổng thể thiết kế thanh thoát và trang nhã.



Các chức năng tiện ích

Móc treo chìa khóa, phím đỡ điện thoại kết hợp ổ sạc USB mang lại nhiều tiện ích cho cuộc sống.









Biến hóa không giới hạn

Các mặt che công tắc có thể thay đổi dễ dàng giúp bạn thể hiện phong cách cho từng không gian sống, khẳng định cá tính của mỗi người một cách tinh tế nhất.







DÒNG CÔNG TẮC Ổ CẮM AvatarOn







Công tắc dòng AvatarOn

		Đóng gói	Đơn giá (VNĐ)
	Bộ công tắc đơn 1 chiều 16AX, có đèn LED	10/60	
	E8331L1LED_WE_G19	<input type="checkbox"/>	165.000
	E8331L1LED_WG_G19	<input type="checkbox"/>	209.000
	E8331L1LED_WD_G19	<input type="checkbox"/>	231.000
	Bộ công tắc đôi 1 chiều 16AX, có đèn LED	10/60	
	E8332L1LED_WE_G19	<input type="checkbox"/>	242.000
	E8332L1LED_WG_G19	<input type="checkbox"/>	308.000
	E8332L1LED_WD_G19	<input type="checkbox"/>	341.000
	Bộ công tắc ba 1 chiều 16AX, có đèn LED	10/60	
	E8333L1LED_WE_G19	<input type="checkbox"/>	330.000
	E8333L1LED_WG_G19	<input type="checkbox"/>	418.000
	E8333L1LED_WD_G19	<input type="checkbox"/>	473.000
	Bộ công tắc bốn 1 chiều 16AX, có đèn LED	8/48	
	E8334L1LED_WE_G19	<input type="checkbox"/>	506.000
	E8334L1LED_WG_G19	<input type="checkbox"/>	649.000
	E8334L1LED_WD_G19	<input type="checkbox"/>	726.000
	Bộ công tắc đơn 2 chiều 16AX, có đèn LED	10/60	
	E8331L2LED_WE_G19	<input type="checkbox"/>	187.000
	E8331L2LED_WG_G19	<input type="checkbox"/>	245.300
	E8331L2LED_WD_G19	<input type="checkbox"/>	275.000
	Bộ công tắc đôi 2 chiều 16AX, có đèn LED	10/60	
	E8332L2LED_WE_G19	<input type="checkbox"/>	286.000
	E8332L2LED_WG_G19	<input type="checkbox"/>	363.000
	E8332L2LED_WD_G19	<input type="checkbox"/>	407.000
	Bộ công tắc ba 2 chiều 16AX, có đèn LED	10/60	
	E8333L2LED_WE_G19	<input type="checkbox"/>	396.000
	E8333L2LED_WG_G19	<input type="checkbox"/>	506.000
	E8333L2LED_WD_G19	<input type="checkbox"/>	561.000
	Bộ công tắc bốn 2 chiều 16AX, có đèn LED	8/48	
	E8334L2LED_WE_G19	<input type="checkbox"/>	627.000
	E8334L2LED_WG_G19	<input type="checkbox"/>	748.000
	E8334L2LED_WD_G19	<input type="checkbox"/>	825.000
	Bộ công tắc trung gian 16AX	8/48	
	E8331M_WE_G19	<input type="checkbox"/>	286.000
	E8331M_WG_G19	<input type="checkbox"/>	363.000

Công tắc dòng AvatarOn

		Đóng gói	Đơn giá (VNĐ)
	Bộ công tắc đơn 2 cực 20A	10/60	
	E8331D20N_WE_G19	<input type="checkbox"/>	374.000
	E8331D20N_WG_G19	<input type="checkbox"/>	539.000
	E8331D20N_WD_G19	<input type="checkbox"/>	539.000
	Bộ công tắc đôi 2 cực 20A	8/48	
	E8332D20N_WE_G19	<input type="checkbox"/>	715.000
	E8332D20N_WG_G19	<input type="checkbox"/>	968.000
	E8332D20N_WD_G19	<input type="checkbox"/>	1.023.000
	Nút nhấn chuông đơn 10A	10/60	
	E8331BPL1_WE_G19	<input type="checkbox"/>	231.000
	E8331BPL1_WG_G19	<input type="checkbox"/>	286.000
	E8331BPL1_WD_G19	<input type="checkbox"/>	330.000
	Bộ điều chỉnh ánh sáng đèn 250VA (điều chỉnh đèn LED từ 3w - 100W)	8/48	
	E8331RD250_WE	<input type="checkbox"/>	1.419.000
	E8331RD250_WG	<input type="checkbox"/>	1.639.000

Ổ cắm dòng AvatarOn

		Đóng gói	Đơn giá (VNĐ)
	Bộ ổ cắm đôi 3 chấu 16A	10/60	
	E83426UES2_WE_G19	<input type="checkbox"/>	308.000
	E83426UES2_WG_G19	<input type="checkbox"/>	374.000
	E83426UES2_WD_G19	<input type="checkbox"/>	440.000
	Bộ ổ cắm đôi 2 chấu 10A	10/60	
	E83426U2_WE_G19	<input type="checkbox"/>	187.000
	E83426U2_WG_G19	<input type="checkbox"/>	231.000
	E83426U2_WD_G19	<input type="checkbox"/>	253.000
	Bộ ổ sạc USB đôi 2.1A	8/48	
	E8332USB_WE_G19	<input type="checkbox"/>	1.276.000
	E8332USB_WG_G19	<input type="checkbox"/>	1.529.000
	E8332USB_WD_G19	<input type="checkbox"/>	1.848.000
	Bộ ổ cắm đa năng và sạc USB đôi	8/48	
	E8342616USB_WE_G19	<input type="checkbox"/>	1.881.000
	E8342616USB_WG_G19	<input type="checkbox"/>	2.288.000
	Bộ ổ cắm đơn đa năng 16A	10/60	
	E83426TS_WE_G19	<input type="checkbox"/>	396.000
	E83426TS_WG_G19	<input type="checkbox"/>	495.000
	Bộ ổ cắm đơn đa năng 16A, có công tắc	12/72	
	E8315TS_WE_G19	<input type="checkbox"/>	462.000
	E8315TS_WG_G19	<input type="checkbox"/>	572.000

THAM KHẢO MÀU SẮC

Mã_WE
Màu trắng











Mã_WG
Màu vàng ánh kim

Mã_WD
Màu gỗ



DÒNG CÔNG TẮC Ổ CẮM AvatarOn

Ổ cắm TV, mạng, điện thoại dòng AvatarOn



		Đóng gói	Đơn giá (VND)
	Bộ ổ cắm TV đơn	10/60	
	E8331TV_WE_G19	<input type="checkbox"/>	308.000
	E8331TV_WG_G19	<input type="checkbox"/>	374.000
	E8331TV_WD_G19	<input type="checkbox"/>	418.000
	Bộ ổ cắm TV đôi	10/60	
	E8332TV_WE_G19	<input type="checkbox"/>	429.000
	E8332TV_WG_G19	<input type="checkbox"/>	517.000
	Bộ ổ cắm điện thoại đơn	10/60	
	E8331RJS4_WE_G19	<input type="checkbox"/>	198.000
	E8331RJS4_WG_G19	<input type="checkbox"/>	242.000
	E8331RJS4_WD_G19	<input type="checkbox"/>	264.000
	Bộ ổ cắm điện thoại đôi	10/60	
	E8332RJS4_WE_G19	<input type="checkbox"/>	319.000
	E8332RJS4_WG_G19	<input type="checkbox"/>	374.000
	E8332RJS4_WD_G19	<input type="checkbox"/>	429.000
	Bộ ổ cắm mạng cat5e đơn	10/60	
	E8331RJS5_WE_G19	<input type="checkbox"/>	253.000
	E8331RJS5_WG_G19	<input type="checkbox"/>	308.000
	E8331RJS5_WD_G19	<input type="checkbox"/>	352.000
	Bộ ổ cắm mạng cat5e đôi	10/60	
	E8332RJS5_WE_G19	<input type="checkbox"/>	407.000
	E8332RJS5_WG_G19	<input type="checkbox"/>	495.000
	E8332RJS5_WD_G19	<input type="checkbox"/>	561.000
	Bộ ổ cắm mạng cat6 đơn	10/60	
	E8331RJS6_WE_G19	<input type="checkbox"/>	352.000
	E8331RJS6_WG_G19	<input type="checkbox"/>	429.000
	Bộ ổ cắm mạng cat6 đôi	10/60	
	E8332RJS6_WE_G19	<input type="checkbox"/>	528.000
	E8332RJS6_WG_G19	<input type="checkbox"/>	638.000
	Bộ ổ cắm TV và Bộ ổ cắm mạng cat5e	10/60	
	E8332TVRJS5_WE_G19	<input type="checkbox"/>	451.000
	E8332TVRJS5_WG_G19	<input type="checkbox"/>	539.000
	E8332TVRJS5_WD_G19	<input type="checkbox"/>	616.000
	Bộ ổ cắm điện thoại và Bộ ổ cắm mạng cat5e	10/60	
	E8332TDRJS5_WE_G19	<input type="checkbox"/>	363.000
	E8332TDRJS5_WG_G19	<input type="checkbox"/>	440.000
	E8332TDRJS5_WD_G19	<input type="checkbox"/>	495.000
	Bộ ổ cắm TV và Bộ ổ cắm mạng cat6	10/60	
	E8332TVRJS6_WE_G19	<input type="checkbox"/>	528.000
	E8332TVRJS6_WG_G19	<input type="checkbox"/>	649.000

Giá trên đã bao gồm VAT

Thiết bị dành cho khách sạn dòng AvatarOn

		Đóng gói	Đơn giá (VND)
	Bộ ổ cắm dao cạo râu	1/20	
	E83T727V_WE_G19	<input type="checkbox"/>	1.837.000
	E83T727V_WG_G19	<input type="checkbox"/>	2.211.000
	E83T727V_WD_G19	<input type="checkbox"/>	2.618.000
	Bộ công tắc chìa khoá thẻ	10/60	
	E8331EKT_WE_G19	<input type="checkbox"/>	1.221.000
	E8331EKT_WG_G19	<input type="checkbox"/>	1.463.000
	E8331EKT_WD_G19	<input type="checkbox"/>	1.760.000
	Bộ công tắc chuông "Không làm phiền", "Xin dọn phòng", "Vui lòng chờ"	10/60	
	E8331BPDMW_WE_G19	<input type="checkbox"/>	671.000
	E8331BPDMW_WG_G19	<input type="checkbox"/>	803.000
	E8331BPDMW_WD_G19	<input type="checkbox"/>	946.000
	Bộ công tắc "Không làm phiền", "Xin dọn phòng", "Vui lòng chờ"	10/60	
	E8333DMWS_WE_G19	<input type="checkbox"/>	605.000
	E8333DMWS_WG_G19	<input type="checkbox"/>	715.000
	E8333DMWS_WD_G19	<input type="checkbox"/>	858.000

Phụ kiện dòng AvatarOn











		Đóng gói	Đơn giá (VND)
	Mặt che trơn	12/72	
	E8330X_WE_G19	<input type="checkbox"/>	121.000
	E8330X_WG_G19	<input type="checkbox"/>	154.000
	E8330X_WD_G19	<input type="checkbox"/>	187.000
	Để âm cho mặt đơn chuẩn Anh		
	A3B050_G19		26.400

Thiết bị khác dòng AvatarOn



	Đèn chân tường	1/8	
	E8390FLW_WE_G19	<input type="checkbox"/>	638.000
	Cảm biến chất lượng không khí	1/5	
	E83PM25_WE	<input type="checkbox"/>	2.145.000

DÒNG CÔNG TẮC Ổ CẮM VIVACE

Công tắc dòng Vivace

	Đóng gói	Đơn giá (VNĐ)
	Bộ công tắc đơn 1 chiều 16AX 8/80	
	KB31_1_WE_G19	61.600
	KB31_1_AS_G19	77.000
	Bộ công tắc đôi 1 chiều 16AX 8/80	
	KB32_1_WE_G19	88.000
	KB32_1_AS_G19	110.000
	Bộ công tắc ba 1 chiều 16AX 8/80	
	KB33_1_WE_G19	116.600
	KB33_1_AS_G19	143.000
	Bộ công tắc bốn 1 chiều 16AX 5/50	
	KB34S_1_WE_G19	308.000
	KB34S_1_AS_G19	385.000
	Bộ công tắc đơn 2 chiều 16AX 8/80	
	KB31_WE_G19	66.000
	KB31_AS_G19	79.200
	Bộ công tắc đôi 2 chiều 16AX 8/80	
	KB32_WE_G19	107.800
	KB32_AS_G19	132.000
	Bộ công tắc ba 2 chiều 16AX 8/80	
	KB33_WE_G19	154.000
	KB33_AS_G19	187.000
	Bộ công tắc bốn 2 chiều 16AX 5/50	
	KB34S_WE_G19	341.000
	KB34S_AS_G19	429.000
	Bộ công tắc trung gian 10AX 8/80	
	KB31IA_WE_G19	212.300
	KB31IA_AS_G19	275.000
	Bộ nút nhấn chuông 10A 8/80	
	KB31BPB_WE_G19	77.000
	KB31BPB_AS_G19	99.000

Công tắc 2 cực dòng Vivace

	Đóng gói	Đơn giá (VNĐ)
	Bộ công tắc đơn 2 cực 20A 10/100	
	KB31D20NE_WE_G19	165.000
	KB31D20NE_AS_G19	209.000
	Bộ công tắc đôi 2 cực 20A 10/100	
	KB32D20NE_WE_G19	319.000
	KB32D20NE_AS_G19	396.000
	Bộ công tắc đơn 2 cực 45A 10/100	
	KB31DR45N_WE_G19	517.000
	KB31DR45N_AS_G19	660.000

Ổ cắm dòng Vivace









	Đóng gói	Đơn giá (VNĐ)
	Bộ ổ cắm đơn 2 chấu 10A 10/100	
	KB426US_WE_G19	110.000
	KB426US_AS_G19	132.000
	Bộ ổ cắm đôi 2 chấu 10A 10/100	
	KB426US2_WE_G19	132.000
	KB426US2_AS_G19	165.000
	Bộ ổ cắm đơn 3 chấu 16A 10/100	
	KB426UEST_G19	132.000
	KB426UEST_AS_G19	166.100
	Bộ ổ cắm đôi 3 chấu 16A 9/90	
	KB426UES2_WE_G19	198.000
	KB426UES2_AS_G19	275.000
	Bộ ổ cắm đơn đa năng 13A 10/100	
	KB413S_G19	165.000
	KB413S_AS_G19	203.500
	Bộ ổ cắm đơn đa năng 13A có công tắc 10/100	
	KB113LS_WE_G19	176.000
	KB113LS_AS_G19	231.000
	Bộ ổ cắm đôi đa năng 13A 10/100	
	KBT413S_WE_G19	341.000
	KBT413S_AS_G19	440.000

Đế âm

	Đế âm cho mặt đơn chuẩn Anh	A3B050_G19	26.400
---	------------------------------------	------------	--------

DÒNG CÔNG TẮC Ổ CẮM VIVACE

Ổ TV, mạng, điện thoại dòng Vivace

Bộ ổ cắm TV đơn		Đóng gói 10/100	Đơn giá (VNĐ)
	KB31TV_WE_G19	<input type="checkbox"/>	134.200
	KB31TV_AS_G19	<input checked="" type="checkbox"/>	165.000
Bộ ổ cắm TV đôi		10/100	
	KB32TV_G19	<input type="checkbox"/>	231.000
	KB32TV_AS_G19	<input checked="" type="checkbox"/>	297.000
Bộ ổ cắm điện thoại đơn		10/100	
	KB31TS_WE_G19	<input type="checkbox"/>	121.000
	KB31TS_AS_G19	<input checked="" type="checkbox"/>	143.000
Bộ ổ cắm điện thoại đôi		10/100	
	KB32TS_G19	<input type="checkbox"/>	187.000
	KB32TS_AS_G19	<input checked="" type="checkbox"/>	242.000
Bộ ổ cắm mạng cat5e đơn		10/100	
	KB31RJ5E_WE_G19	<input type="checkbox"/>	167.200
	KB31RJ5E_AS_G19	<input checked="" type="checkbox"/>	220.000
Bộ ổ cắm mạng cat5e đôi		8/80	
	KB32RJ5E_G19	<input type="checkbox"/>	297.000
	KB32RJ5E_AS_G19	<input checked="" type="checkbox"/>	396.000
Bộ ổ cắm mạng cat6 đơn		10/100	
	KB31RJ6_WE_G19	<input type="checkbox"/>	220.000
	KB31RJ6_AS_G19	<input checked="" type="checkbox"/>	281.600
Bộ ổ cắm mạng cat6 đôi		8/80	
	KB32RJ6_G19	<input type="checkbox"/>	341.000
	KB32RJ6_AS_G19	<input checked="" type="checkbox"/>	407.000
Bộ ổ cắm điện thoại và mạng cat5e		8/80	
	KB32TS_RJ5E_G19	<input type="checkbox"/>	270.600
	KB32TS_RJ5E_AS_G19	<input checked="" type="checkbox"/>	352.000



THAM KHẢO MÀU SẮC

Mã_WE
Màu trắng

Mã_AS
Màu xám bạc







Ổ cắm USB dòng Vivace

Bộ ổ cắm sạc USB đơn 2.1A		Đóng gói 8/80	Đơn giá (VNĐ)
	KB31USB_WE_G19	<input type="checkbox"/>	1.023.000
	KB31USB_AS_G19	<input checked="" type="checkbox"/>	1.243.000
Bộ ổ cắm sạc USB đôi 2.1A		8/80	
	KB32USB_WE_G19	<input type="checkbox"/>	1.617.000
	KB32USB_AS_G19	<input checked="" type="checkbox"/>	1.969.000
Bộ ổ cắm đa năng và sạc USB đôi		8/48	
	KB42616USB_WE_G19	<input type="checkbox"/>	1.628.000
	KB42616USB_AS_G19	<input checked="" type="checkbox"/>	2.024.000



Dimmer dòng Vivace

Dimmer điều chỉnh ánh sáng đèn 400W		Đóng gói 8/80	Đơn giá (VNĐ)
	KB31RD400_WE	<input type="checkbox"/>	506.000
	KB31RD400_AS	<input checked="" type="checkbox"/>	682.000
Bộ công tắc điều chỉnh tốc độ quạt		10/100	
	KB31RF250_WE	<input type="checkbox"/>	407.000
	KB31RF250_AS	<input checked="" type="checkbox"/>	550.000

Thiết bị dành cho khách sạn dòng Vivace

		Đóng gói	Đơn giá (VNĐ)
Bộ công tắc chuông "Không làm phiền", "Xin dọn phòng"		8/80	
	KB31BD_C_WE_G19	<input type="checkbox"/>	374.000
	KB31BD_C_AS_G19	<input checked="" type="checkbox"/>	484.000
Bộ công tắc "Không làm phiền", "Xin dọn phòng"		8/80	
	KB32SDC_WE_G19	<input type="checkbox"/>	330.000
	KB32SDC_AS_G19	<input checked="" type="checkbox"/>	418.000
Bộ công tắc chia khoá thẻ		6/60	
	KB31EKT_WE	<input type="checkbox"/>	990.000
	KB31EKT_AS	<input checked="" type="checkbox"/>	1.089.000
Bộ ổ cắm dao cạo râu		2/20	
	KBT727V_WE_G19	<input type="checkbox"/>	1.507.000
	KBT727V_AS_G19	<input checked="" type="checkbox"/>	1.694.000

Phụ kiện dòng Vivace

Mặt che trơn đơn		Đóng gói 15/150	Đơn giá (VNĐ)
	KB30_WE_G19	<input type="checkbox"/>	66.000
	KB30_AS_G19	<input checked="" type="checkbox"/>	88.000
Mặt đầu dây 25A		15/150	
	KB31TB_WE_G19	<input type="checkbox"/>	143.000
	KB31TB_AS_G19	<input checked="" type="checkbox"/>	187.000











15

DÒNG CÔNG TẮC Ổ CẮM CONCEPT

Mặt cho dòng Concept

	Đóng gói	Đơn giá (VND)
 Mặt cho 1 thiết bị, size S A3001_G19	20/200	17.600
 Mặt cho 2 thiết bị, size S A3002_G19	20/200	17.600
 Mặt cho 3 thiết bị, size S A3000_G19	20/200	17.600
 Mặt cho 4 thiết bị, size S A3004T2_WE_G19	15/150	39.600
 Mặt cho 6 thiết bị A3000T2_G19	10/100	39.600
 Mặt che trơn A3030VX_G19	20/200	17.600
 Lõi che cầu dao an toàn (Dùng với A3000_G19) A3001SB_WE_G19	10/100	11.000
 Mặt cho MCB 1 cực A3001MCB_WE_G19	15/150	19.800
 Mặt cho MCB 2 cực A3002MCB_WE_G19	15/150	19.800

Công tắc dòng Concept

	Đóng gói	Đơn giá (VND)
 Công tắc 1 chiều 16AX có dạ quang, size S 3031_1_2M_F_G19	12/60/600	23.100
 Công tắc 2 chiều 16AX có dạ quang, size S 3031_2_3M_F_G19	12/60/600	44.000
 Công tắc 1 chiều 16AX có dạ quang, size M 3031M1_2M_F_G19	8/40/400	55.000
 Công tắc 2 chiều 16AX có dạ quang, size M 3031M2_3M_F_G19	8/40/400	73.700
 Công tắc 1 chiều 16AX có dạ quang, size L 3031E1_2M_F_G19	4/20/200	66.000
 Công tắc 2 chiều 16AX có dạ quang, size L 3031E2_3M_F_G19	4/20/200	77.000
 Công tắc 1 chiều 16AX có đèn báo, size S 3031_1_2NM_G19	12/60/600	118.800
 Công tắc 2 cực 20A có đèn báo, size L 3031EMD20NM_G19	4/20/200	137.500
 Nút nhấn chuông, size L 3031EMBP2_3_G19	4/20/200	69.300
 Nút che trơn, size S 3030P_G19	24/120/1200	8.800

Ổ cắm dòng Concept

	Đóng gói	Đơn giá (VNĐ)
 Ổ cắm đơn 2 chấu 10A 3426USM_G19	12/60/600	37.400
 Ổ cắm đơn 3 chấu 16A 3426UESTM_G19	6/30/300	68.200
 Ổ cắm đôi 3 chấu 16A 3426UEST2M_G19	32/320	99.000
 Ổ cắm sạc USB 2.1A đơn 3031USB_WE	48/480	352.000 NEW
 Ổ cắm sạc USB 2.1A đôi 3032USB_WE	48/480	473.000 NEW





Ổ TV, mạng, điện thoại dòng Concept

	Đóng gói	Đơn giá (VNĐ)
 Ổ cắm anten TV 3031TV75MS_G19	12/60/600	88.000
 Ổ cắm điện thoại 3031RJ64M_G19	12/60/600	79.200
 Ổ cắm mạng cat5e 3031RJ88SMA5_G19	12/48/480	176.000

Phụ kiện dòng Concept

	Đóng gói	Đơn giá (VNĐ)
 Công tắc điều chỉnh tốc độ quạt 3031V400FM_K_WE	12/48	396.000
 Công tắc điều chỉnh độ sáng đèn 500W 3031V500M_K_WE	12/48	330.000
 Đèn báo đỏ 3031NRD_G19	12/60/600	68.200
 Đèn báo xanh 3031NGN_G19	12/60/600	68.200

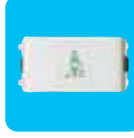
Thiết bị dành cho khách sạn dòng Concept

	Đóng gói	Đơn giá (VNĐ)
 Bộ ổ cắm dao cạo râu A3727_WE	1/20	1.320.000
 Công tắc thẻ A3031EKT_WE	8/80	847.000
 Đèn báo "Không làm phiền" 3031NDM_RD_G19	12/60	209.000
 Đèn báo "Xin dọn phòng" 3031NPM_GN_G19	12/60	209.000
 Công tắc nhấn "Không làm phiền", "Xin dọn phòng" 3039M_G19	12/60	286.000



Chuông điện và nút nhấn











Bộ chuông cửa cao cấp

- Nút nhấn có đèn LED định vị sang trọng

 Chuông điện 99AC220	308.000
 Nút nhấn chuông IP44, màu xám A3031WBP_GY_G19	264.000
 Nút nhấn chuông IP44, màu trắng A3031WBP_WE_G19	264.000

DÒNG CÔNG TẮC Ổ CẮM S-FLEXI





Mặt cho dòng S-Flexi

	Đóng gói	Đơn giá (VND)
	Mặt cho 1 thiết bị, size S FG1051_WE	10/100 16.500
	Mặt cho 2 thiết bị, size S FG1052_WE	10/100 16.500
	Mặt cho 3 thiết bị, size S FG1053_WE	10/100 16.500
	Mặt cho 4 thiết bị, size S FST1054H_WE_G19	15/150 39.600
	Mặt cho 6 thiết bị, size S FST1058H_WE_G19	10/100 39.600
	Mặt cho 1 thiết bị, size M FG1050_WE	10/100 16.500
	Nút che trơn có lỗ trống, size M F50XM2_WE	10/100 12.100
	Lõi che cầu dao an toàn (Dùng với FG1053_WE) FG1051SB_WE_G19	40/400 15.400
	Mặt cho MCB 1 cực FG1051MCB_WE_G19	10/100 19.800
	Mặt cho MCB 2 cực FG1052MCB_WE_G19	10/100 19.800







Công tắc dòng S-Flexi

	Đóng gói	Đơn giá (VND)
	Công tắc 1 chiều 16AX, size S F50M1_5_WE	36/360 16.500
	Công tắc 2 chiều 16AX, size S F50_2M1_5_WE	36/360 44.000
	Công tắc 1 chiều 16AX, size M F50M2_WE	20/200 33.000
	Công tắc 2 chiều 16AX, size M F50_2M2_WE	20/200 45.100
	Công tắc 1 chiều 16AX, size L F50M4_WE	36/360 39.600
	Công tắc 2 chiều 16AX, size L F50_2M4_WE	36/360 49.500
	Công tắc 1 chiều 16AX, size XS F50M1_WE	40/400 24.200
	Công tắc 2 chiều 16AX, size XS F50_2M1_WE	40/400 36.300
	Nút nhấn chuông 10A, size L F50BPM4_WE	12/120 57.200
	Nút che trơn, size XS F50XM1_WE	55/550 12.100

Ổ cắm dòng S-Flexi

	Đóng gói	Đơn giá (VNĐ)
	Ổ cắm đơn 2 chấu 10A, size S F30426USM_WE_G19	30/300 30.800
	Ổ cắm đơn 2 chấu 10A, size M F1426USM_WE_G19	32/320 66.000
	Ổ cắm đơn 3 chấu 16A, size M F1426UESM_WE_G19	32/320 88.000
	Ổ cắm đơn đa năng 13A, size M F1426UAM_WE	32/320 88.000
	Ổ cắm đôi 3 chấu 16A, size L F1426UEST2M_G19	32/320 88.000

Ổ TV, mạng, điện thoại dòng S-Flexi

	Đóng gói	Đơn giá (VNĐ)
	Ổ cắm TV, size S F30TVSM_WE_G19	30/300 66.000
	Ổ điện thoại, size S F30R4M_WE_G19	30/300 79.200
	Ổ cắm mạng cat5e, size S F30RJ5EM_WE_G19	30/300 165.000
	Ổ cắm TV, size M F50TVM_WE_G19	40/400 68.200
	Ổ điện thoại, size M F50RJ4M_WE_G19	32/320 103.400
	Ổ cắm mạng cat5e, size M F50RJ5EM_WE_G19	24/240 191.400
	Ổ cắm mạng cat6, size M F50RJ8M6_WE_G19	24/240 220.000

Phụ kiện dòng S-Flexi

	Đóng gói	Đơn giá (VNĐ)
	Công tắc điều chỉnh tốc quạt 250W, size M F50FC250M_WE	16/160 231.000
	Công tắc điều chỉnh độ sáng đèn 400W, size M F50RD400M_WE	16/160 198.000
	Đèn báo đỏ, size S F30NM2_RD_G19	30/300 62.700

Phích cắm

	Đóng gói	Đơn giá (VNĐ)
	Phích cắm 2 chấu, 10A U418T2_C5	18/360 66.000
	Phích cắm 3 chấu, 16A U418T_WE	10/200 81.400
	Phích cắm 3 chấu, 13A, kiểu Anh EP13_G19	20/200 176.000
	Phích cắm 3 chấu, 15A, kiểu Anh EP15_WE_G19	20/200 209.000

Ổ âm sàn

Ổ âm sàn chưa kèm thiết bị

	Ổ cắm âm sàn cho S-Flexi có đế âm, màu nhũ bạc E224F_ABE	1.320.000
	Ổ cắm âm sàn cho S-Flexi có đế âm, màu nhũ vàng E224F_BAS	1.661.000
	Ổ cắm âm sàn cho Concept có đế âm, màu nhũ bạc CON224_ABE_G5	1.320.000
	Đế sắt cho ổ âm sàn, 100x100x55mm M224B	79.200
	Đế sắt cho ổ âm sàn, 100x100x65mm M224DB	132.000

DÒNG CÔNG TẮC Ổ CẮM S-CLASSIC

Mặt cho dòng S-Classic

Ảnh	Mô tả	Đóng gói	Đơn giá (VNĐ)
	Mặt cho 1 thiết bị 31AVH_G19	30/300	25.300
	Mặt cho 2 thiết bị 32AVH_G19	30/300	25.300
	Mặt cho 3 thiết bị 33AVH_G19	30/300	25.300
	Mặt cho 4 thiết bị 34AVH_G19	30/300	44.000
	Mặt cho 5 thiết bị 35AVH_G19	30/300	44.000
	Mặt cho 6 thiết bị 36AVH_G19	30/300	44.000
	Mặt che trơn 31AVX_G19	30/300	44.000
	Mặt cho cầu dao an toàn 31AVMCB_G19	20/200	44.000
	Mặt cho MCB 1 cực 31AVMCB1_G19	30/300	44.000
	Mặt cho MCB 2 cực 31AVMCB2_G19	30/300	44.000

Ổ cắm dòng S-Classic

Ảnh	Mô tả	Đóng gói	Đơn giá (VNĐ)
	Bộ ổ cắm đơn 2 chấu 16A E426UST_G19	15/150	66.000
	Bộ ổ cắm đôi 2 chấu 16A E426UST2CB_G19	15/150	110.000
	Bộ ổ cắm đơn 2 chấu 16A và 1 lỗ trống E426UX_G19	20/200	99.000
	Bộ ổ cắm đơn 2 chấu 16A và 2 lỗ trống E426UXX_G19	20/200	99.000
	Bộ ổ cắm đơn 3 chấu 16A E426UEST_G19	15/150	121.000
	Bộ ổ cắm đôi 3 chấu 16A E426UEST2_T_G19	15/150	154.000
	Bộ ổ cắm đơn 3 chấu 16A và 1 lỗ trống E426UEX_G19	20/200	132.000
	Bộ ổ cắm đôi 3 chấu 16A có công tắc E25UES_G19	20/200	198.000

Ổ TV, mạng, điện thoại dòng S-Classic

Ảnh	Mô tả	Đóng gói	Đơn giá (VNĐ)
	Ổ cắm anten TV 30TV75MS_G19	20/100/1000	77.000
	Ổ điện thoại DCV30MNUWT	20/400	121.000
	Ổ cắm mạng cat5e VDIB17355UWE	20/400	137.500

DÒNG CÔNG TẮC Ổ CẮM S-CLASSIC

Công tắc dòng S-Classic

	Đóng gói	Đơn giá (VNĐ)
 Công tắc 1 chiều 10A E30_1M_D_G19	20/100/1000	22.000
 Công tắc 2 chiều 30M_G19	20/100/1000	45.100
 Công tắc đơn 2 cực 20A 30MD20_WE_G19	10/160/320	154.000
 Công tắc chuông 3A, có biểu tượng chuông 30MBP2_3J_G19	20/100/1000	77.000





Phụ kiện dòng S-Classic

	Đóng gói	Đơn giá (VNĐ)
 Công tắc điều chỉnh tốc độ quạt 400W, không có chức năng ON/OFF 32V400FM_K_WE		286.000
 Công tắc điều chỉnh ánh sáng đèn 500W, không có chức năng ON/OFF 32V500M_K_WE		264.000
 Đèn báo đỏ E32NRD_G19	32/160/1600	50.600





Thiết bị dành cho khách sạn dòng S-Classic

	Đóng gói	Đơn giá (VNĐ)
 Bộ ổ cắm dao cạo râu E727_WE	1/20	1.408.000
 Công tắc chìa khóa thẻ 20A E31KT_WE_C5	5/50	495.000

Mặt che phòng thấm nước





	Đóng gói	Đơn giá (VNĐ)
 Mặt che phòng thấm nước cho mặt sê ri 30 223V	6/120	341.000
 Mặt che phòng thấm nước cho dòng S-Flexi (không đế) F3223HR_WE_G19		253.000
 Mặt che phòng thấm nước cho dòng S-Flexi, màu trắng (có đế) F3223HSMR_WE_G19		396.000
 Mặt che phòng thấm nước cho dòng Concept (không đế) A3223HR		319.000
 Mặt che phòng thấm nước cho dòng Concept, màu trắng (có đế) A3223HSMR_G19		440.000
 Mặt che (không đế) phòng thấm nước mặt đơn cho ổ cắm, loại 1 gang, IP55 E223R_TR		440.000
 Mặt che (không đế) phòng thấm nước mặt đôi cho ổ cắm, loại 2 gang, IP55 ET223R_TR		462.000
 Mặt che (không đế) phòng thấm nước mặt đơn cho công tắc, loại 1 gang, IP55 E223M_TR		440.000

Đế âm, đế nổi, hộp nổi



	Đơn giá (VNĐ)
 Đế âm đơn kim loại, 101x51x38mm 157	35.200
 Hộp nổi dùng cho mặt sê-ri 30 CK237	30.800
 Hộp nổi, 4"x4"x2" DS036_WE	44.000
 Hộp nổi, 6"x6"x3" DS039_WE	121.000

DÒNG CÔNG TẮC Ổ CẮM E30 & EMS







Mặt cho dòng E30

	Đóng gói	Đơn giá (VND)
 Mặt cho 1 thiết bị E31_WE	20/400	44.000
 Mặt cho 2 thiết bị E32_WE	20/400	44.000
 Mặt cho 3 thiết bị E33_WE	20/400	44.000
 Mặt che trơn E31X_WE	20/400 □	55.000

Ổ cắm dòng E30

	Đóng gói	Đơn giá (VND)
 Bộ ổ cắm đơn 3 chấu 13A có công tắc, kiểu Anh E15R_WE_G19	10/100	154.000
 Bộ ổ cắm đôi 3 chấu 13A có công tắc, kiểu Anh E25R_WE_G19	5/50	429.000
 Bộ ổ cắm đôi 3 chấu 13A có công tắc đèn báo, kiểu Anh E25N_WE_G19	5/50	506.000
 Bộ ổ cắm đơn 3 chấu 15A, kiểu Anh E426_15_WE_G19	10/100	136.400
 Bộ ổ cắm đơn 3 chấu 15A có công tắc, kiểu Anh E15_15R_WE_G19	10/100	212.300

Công tắc mặt kim loại

	Đóng gói	Đơn giá (VND)
 Bộ công tắc đơn 1 chiều 10A, mặt kim loại ESM31_1_2AR_G19	5/50	319.000
 Bộ công tắc đôi 1 chiều 10A, mặt kim loại ESM32_1_2AR_G19	5/50	418.000
 Bộ công tắc ba 1 chiều 10A, mặt kim loại ESM33_1_2AR_G19	5/50	528.000
 Bộ công tắc bốn 1 chiều 10A, mặt kim loại ESM34_1_2AR_G19	5/50	561.000
 Bộ công tắc đơn 2 chiều 10A, mặt kim loại ESM31_2_3A_G19	5/50	363.000
 Bộ công tắc đôi 2 chiều 10A, mặt kim loại ESM32_2_3A_G19	5/50	462.000

Ổ cắm mặt kim loại

	Đóng gói	Đơn giá (VND)
 Bộ ổ cắm đơn 3 chấu 13A có công tắc, mặt kim loại ESM15_G19	5/50	418.000
 Bộ ổ cắm đôi 3 chấu 13A có công tắc, mặt kim loại ESM25_G19	5/50	770.000



THPS2659-103.eps

Đèn pha LED

Mô tả sản phẩm

Đèn pha LED Mureva được thiết kế với nhiều tính năng nổi bật, kích thước đa dạng cùng với dải công suất lớn đáp ứng được mọi nhu cầu của khách hàng.

Tất cả các sản phẩm đèn pha LED Mureva đều được trang bị công nghệ đèn LED hiện đại nhất với hiệu quả năng lượng tối ưu, chất lượng chiếu sáng vượt trội và tuổi thọ lâu dài

Đèn pha LED Mureva chưa bao gồm phích cắm.

Ứng dụng

Nhờ chỉ số phòng thấm nước IP cao, đèn pha LED Mureva thích hợp sử dụng trong mọi điều kiện thời tiết, trong nhà hay ngoài trời.

Đèn pha LED Mureva đem lại chất lượng ánh sáng vượt trội, đáng tin cậy. Với hiệu suất vượt trội 100 lux/W giúp tối ưu hóa cho nhiều mục đích sử dụng với giá cả cạnh tranh, đồng thời đáp ứng các tiêu chuẩn nghiêm ngặt về hiệu quả và độ tin cậy trong các ứng dụng chiếu sáng hiện đại, tối ưu cho cả chiếu sáng thương mại lẫn dân dụng.

Thông số kỹ thuật

- Góc chùm: 110°
- Chỉ số hoàn màu (CRI): 80
- Tuổi thọ: 50,000 giờ
- Nhiệt độ làm việc: -30°C đến +45°C



Lợi ích

- Giá đỡ thiết kế linh hoạt giúp lắp đặt dễ dàng
- Được sử dụng trong mọi điều kiện thời tiết, trong nhà hay ngoài trời
- Có thể treo và gắn vào tất cả các loại bề mặt kiến trúc, hoặc gắn lên khung đỡ
- Công nghệ đèn LED hiệu quả: 100lm/W
- Chip đèn LED với hiệu suất cao: tuổi thọ 50,000 giờ
- Không phát sinh nhiệt



Chứng nhận



Dòng

Mureva FL, 230 V	Loại	Nhiệt độ màu	Công suất	Quang thông	Loại dây cáp	Cấp bảo vệ	Khối lượng	Mã sản phẩm	Đơn giá (VNĐ)
 <p>P148435-15.eps</p>	Mureva FL 20 W	4000 K	20 W	2,000 lm	0.5 m H05RN-F 3G1.0	IP65	530 g	IMT47208	528.000
	Mureva FL 20 W	6500 K	20 W	2,000 lm	0.5 m H05RN-F 3G1.0	IP65	530 g	IMT47209	528.000
	Mureva FL 30 W	4000 K	30 W	3,000 lm	0.5 m H05RN-F 3G1.0	IP65	780 g	IMT47210	715.000
	Mureva FL 30 W	6500 K	30 W	3,000 lm	0.5 m H05RN-F 3G1.0	IP65	780 g	IMT47211	715.000
	Mureva FL 50 W	4000 K	50 W	5,000 lm	0.5 m H05RN-F 3G1.0	IP65	1020 g	IMT47212	1.045.000
	Mureva FL 50 W	6500 K	50 W	5,000 lm	0.5 m H05RN-F 3G1.0	IP65	1020 g	IMT47213	1.045.000
	Mureva FL 100 W	4000 K	100 W	10,000 lm	0.5 m H05RN-F 3G1.0	IP65	1950 g	IMT47214	1.991.000
	Mureva FL 100 W	6500 K	100 W	10,000 lm	0.5 m H05RN-F 3G1.0	IP65	1950 g	IMT47215	1.991.000
 <p>P148433-25.eps</p>	Mureva FL 150 W	6500 K	150 W	15,000 lm	0.5 m H05RN-F 3G1.0	IP65	4050 g	IMT47222	6.457.000
	Mureva FL 200 W	6500 K	200 W	20,000 lm	0.5 m H05RN-F 3G1.0	IP65	4900 g	IMT47223	7.381.000
	Mureva FL 300 W	6500 K	300 W	30,000 lm	0.5 m H05RN-F 3G1.0	IP65	7640 g	IMT47224	10.637.000

Mureva FL, IR Sensor 230 V

 <p>P148440-21.eps</p>	Mureva FL 20 W	4000 K	0 W	2,000 lm	0.5 m H05RN-F 3G1.0	IP44	570 g	IMT47216	1.122.000
	Mureva FL 20 W	6500 K	0 W	2,000 lm	0.5 m H05RN-F 3G1.0	IP44	570 g	IMT47217	1.122.000
	Mureva FL 30 W	4000 K	0 W	3,000 lm	0.5 m H05RN-F 3G1.0	IP44	820 g	IMT47218	1.320.000
	Mureva FL 30 W	6500 K	0 W	3,000 lm	0.5 m H05RN-F 3G1.0	IP44	820 g	IMT47219	1.320.000
	Mureva FL 50 W	4000 K	0 W	5,000 lm	0.5 m H05RN-F 3G1.0	IP44	1060 g	IMT47220	1.694.000
	Mureva FL 50 W	6500 K	0 W	5,000 lm	0.5 m H05RN-F 3G1.0	IP44	1060 g	IMT47221	1.694.000

ĐÈN CHUYÊN DỤNG CÓ THỂ SẠC



Đèn pin cầm tay, Bền bỉ, mạnh mẽ, tiện dụng



Đèn đeo đầu, Dễ dàng làm việc



Đầu sạc USB



Dễ dàng gắn vào túi quần hay thắt lưng



Công suất mạnh



Điều chỉnh được độ sáng của đèn



Có thể thay đổi độ sáng của đèn bằng việc di chuyển tay trước cảm biến của đèn LED, không cần chạm vào đèn



Đầu nam châm cực mạnh



Móc linh hoạt



Công suất mạnh



Điều chỉnh được độ sáng của đèn



Có thể thay đổi độ sáng của đèn bằng việc di chuyển tay trước cảm biến của đèn LED, không cần chạm vào đèn



+ Lợi ích

- Đa chức năng và linh hoạt: ứng dụng cho nhiều mục đích khác nhau
- Ánh sáng có thể được chiếu ở mọi góc cạnh khác nhau
- Nhỏ gọn và dễ dàng cất giữ
- Thích hợp sử dụng trong mọi điều kiện thời tiết, trong nhà hay ngoài trời (IMT42739)
- Cảm biến chuyển động để tiết kiệm năng lượng (IMT42739)
- Dây đeo linh hoạt thoải mái, có thể đeo trên mũ bảo hiểm
- Nam châm cực mạnh bám chặt trên bề mặt kim loại (IMT42738)
- Công nghệ đèn LED hiệu quả
- Thời gian hoạt động lên đến 8 giờ
- Không phát sinh nhiệt

Thông số kỹ thuật

- Pin Lithium 3.7 V:
- IMT47238: 1500 mAh
- IMT47239: 1600 mAh
- Nhiệt độ hoạt động: -10°C đến +40°C
- Thời gian sạc:
- IMT47238: 3 giờ
- IMT47239: 4 giờ
- Thời gian hoạt động:
- IMT47238: 8 giờ / 4 giờ
- IMT47239: 5 giờ / 3 giờ



Dòng									
Đèn pha LED chuyên dụng có thể sạc	Loại	Nhiệt độ màu	Công suất	Quang thông	Loại dây cáp	Cấp bảo vệ	Khối lượng	Mã sản phẩm	Đơn giá (VND)
 PI48447-20.0pps	Đèn pin cầm tay Thorsman	6000-7000 K	3 W	280 lm	Cáp USB 1 m	IP20	175 g	IMT47238	869.000
 PI48448-16.0pps	Đèn pin đeo đầu Thorsman với cảm biến chuyển động	6000-7000 K	3 W	250lm	Cáp USB 1 m	IP54	155 g	IMT47239	1.276.000

MUREVA

Được nhập khẩu từ **Ba Lan**
Chỉ số IP55 và IK08 giúp tối ưu
khả năng chịu đựng của Mureva
trong mọi điều kiện thời tiết
Lắp ráp nhanh chóng và dễ dàng









MUR35021

MUR36034

■ Bộ công tắc



		Đơn giá (VNĐ)
	Bộ công tắc đơn hai chiều 10AX MUR35021	407.000
	Bộ công tắc đôi hai chiều 10AX MUR35022	506.000
	Bộ công tắc đơn hai chiều 10AX, có đèn LED MUR35024	627.000
	Bộ công tắc đơn hai cực 16AX MUR35033	561.000
	Bộ công tắc trung gian 10AX MUR35023	517.000
	Nút nhấn 10A MUR35026	396.000

■ Bộ ổ cắm



		Đơn giá (VNĐ)
	Ổ cắm đơn 16A 2P+E MUR36034	429.000
	Ổ cắm đôi MUR36029	968.000
	Ổ cắm ba 16A 2P+E MUR36038	1.529.000
	Ổ cắm đơn có công tắc 10AX MUR36024	847.000

Lưu ý: Bộ sản phẩm Mureva phù hợp gắn nổi
Ổ cắm Mureva phù hợp với phích cắm chuẩn Schuko (2 chấu tròn)



Giải pháp an toàn, tiết kiệm năng lượng cho tòa nhà thương mại, khu dân cư...

Bộ hẹn giờ công tắc đồng hồ CCT15101

Bộ hẹn giờ công tắc đồng hồ CCT15101 có thể lắp trên tường hoặc thanh ray chuẩn DIN, cho phép bạn dễ dàng cài đặt thời gian 24 giờ, cho nhiều ứng dụng khác nhau:

- Quản lý chiếu sáng khu vực lối đi và ngoài trời.
- Quản lý chiếu sáng theo các tình huống trong ngày.
- Quản lý chiếu sáng quảng cáo cho cửa hàng kinh doanh.
- Quản lý chiếu sáng sân vườn.
- Lập trình bơm nước cho hồ bơi, tưới tiêu...



Thông số kỹ thuật - Bộ hẹn giờ công tắc thời gian CCT15101

Điện áp hoạt động: 220 - 240 VAC	Pin dự trữ (tự sạc): 24H
Tần số hoạt động: 50 / 60 Hz	Độ chính xác: + / - 1s / ngày
Dòng điện định mức: 16A	Chu kỳ đếm thời gian: 24 giờ
Nhiệt độ làm việc: 0 - 45°C	Thời gian cài đặt tối thiểu: 15 phút / chu kỳ
Cấp độ bảo vệ: IP30	Tương thích với tải LED
Tiêu chuẩn: IEC 60730 - 2 - 7	Khoảng cách 50cm không nghe âm thanh đồng hồ hoạt động
Kích thước (DxRxH): 71.8x71.8x50.65mm	

Bộ hẹn giờ công tắc đồng hồ CCT15101 dễ dàng lắp đặt và sử dụng.

THIẾT BỊ MẠNG, BỘ HẸN GIỜ, CẢM BIẾN ĐỘ SÁNG DÒNG Ổ CẮM KÉO DÀI THORSMAN



Dây cáp mạng, modular Jack

DCECAUTP4P3X Cáp mạng Cat5e, thùng 305m	3.921.500
DC6CAUTP4P3X Cáp mạng Cat6, thùng 305m	5.317.400
DCEPCURJ02BLM Dây nhảy 2m, Cat5e, màu xanh dương	117.700
DCEPCURJ03BLM Dây nhảy 3m, Cat5e, màu xanh dương	156.200
DCEPCURJ05BLM Dây nhảy 5m, Cat5e, màu xanh dương	198.000
DC6PCURJ02BLM Dây nhảy 2m, Cat6, màu xanh dương	156.200
DC6PCURJ03BLM Dây nhảy 3m, Cat6, màu xanh dương	179.300
DC6PCURJ05BLM Dây nhảy 5m, Cat6, màu xanh dương	245.300
DCEKYSTUWT Modular Jack RJ45, loại keystone Cat5e UTP, màu trắng	147.400
DC6KYSTUWT Modular Jack RJ45, loại keystone Cat6 UTP, màu trắng	167.200

Bộ hẹn giờ 24H

15336 Hẹn giờ 24h, 1 kênh 16A, pin dự trữ 100h	2.849.000
CCT15365 Hẹn giờ 24h, 1 kênh 16A, pin dự trữ 200h	3.256.000
CCT15101 ★ NEW Bộ hẹn giờ analog 24h, 1 kênh, 16A, pin dự trữ 24H (pin tự sạc)	968.000

Cảm biến hồng ngoại

Cảm biến hồng ngoại, 1 kênh, 2000W, 360 độ Đơn giá (VND)	
SAE_UE_MS_CSAWE	1.551.000
Cảm biến hồng ngoại 1 kênh, 1000W, 360 độ, mini	
CCT56P001	1.592.800
Cảm biến hồng ngoại 2 kênh 1000W, 360 độ, mini	
CCT570003	1.853.500
Cảm biến hồng ngoại 1 kênh 1000W, 360 độ, mini	
CCT570005	1.853.500
Cảm biến hồng ngoại 1000W, 120 độ, ngoài trời	
CCT56P004	2.189.000
Cảm biến hồng ngoại & siêu âm, 1 kênh, 2000W	
CCT551011	4.944.500
Điều khiển từ xa dùng cho lập trình cho CCT551011	
CCT556011	968.000



+ Tính năng

- Thiết kế hiện đại, dễ dàng mang vác và cuộn dây
- Đèn LED hiển thị nguồn điện ON/OFF
- An toàn với chức năng bảo vệ quá tải
- Kẹp cố định phích cắm giúp chống xoắn dây
- Dây cáp sử dụng chất liệu HO7 RNF cao cấp
- Tuân theo tiêu chuẩn NF EN 61242.
- An toàn, đáng tin cậy cho tất cả các nhu cầu sử dụng tại nhà hay công trình.

Ổ cắm kéo dài 15 mét



Mã hàng	IP	Tiết diện dây (mm)	Đơn giá (VND)
IMT33135	20	1.0	2.134.000
IMT33136	44	1.5	2.596.000
IMT33137	20	1.5	2.420.000

Ổ cắm kéo dài 20 mét



Mã hàng	IP	Tiết diện dây (mm)	Đơn giá (VND)
IMT33140	20	1.5	3.058.000

Ổ cắm kéo dài 25 mét



Mã hàng	IP	Tiết diện dây (mm)	Đơn giá (VND)
IMT33147	44	1.5	5.797.000
IMT33148	44	2.5	6.919.000

Ổ cắm kéo dài 40 mét



Mã hàng	IP	Tiết diện dây (mm)	Đơn giá (VND)
IMT33158	44	1.5	7.073.000

Twilight switch - Cảm biến độ sáng

	Đơn giá (VND)
Cảm biến độ sáng 2-2000lux gắn tủ điện, tải 16A	
CCT15285	4.932.400
Cảm biến độ sáng 2-2000lux gắn tường, tải 16A	
CCT15369	6.395.400
Cảm biến độ sáng 3-2000lux gắn tường, tải 10A	
MTN544829	3.424.300

THIẾT BỊ ỔN ÁP (AVR) & Ổ CẮM CHỐNG SÉT

Thiết bị ổn áp (AVR)

Biến động điện áp có thể làm đèn nhấp nháy, các thiết bị điện bị sụt nguồn. Đôi khi, biến động điện áp không quan sát được bằng mắt thường nhưng vẫn làm các thiết bị điện hoạt động không hiệu quả hoặc giảm tuổi thọ của thiết bị. Bộ điều chỉnh điện áp tự động AVR (ổn áp) của APC giúp bạn giải quyết các vấn đề này.

Công dụng:

- Tự động điều chỉnh lên hoặc xuống điện áp phù hợp các thiết bị điện, điện tử
- Nâng cao tuổi thọ thiết bị
- Bảo vệ sức điện

Ứng dụng:

- Dân dụng: bảo vệ thiết bị điện, điện tử trong gia đình: ti vi, tủ lạnh, thiết bị giải trí, vv..
- Văn phòng: máy tính, máy in, máy photocopy, máy chủ, vv..









Mã hàng	Mô tả	Đơn giá
LSW500-IND	Ổn áp APC 500VA/250W; 3 ngõ ra	562.000
LSW800-IND	Ổn áp APC 800VA/400W; 3 ngõ ra	602.000
LSW1200-IND	Ổn áp APC 1200VA/600W; 3 ngõ ra	762.000
LSW2000-IND	Ổn áp APC 2000VA/1000W; 3 ngõ ra	1.245.000

Ổ cắm kéo dài chống sét lan truyền (surge protector)

Sét và xung điện có thể làm hư hỏng các thiết bị điện tử, mất dữ liệu và giảm tuổi thọ của thiết bị. Ổ cắm chống sét lan truyền sẽ bảo vệ thiết bị điện tử gia dụng và văn phòng của bạn tránh khỏi mối đe dọa do nhiễu loạn điện gây ra.



Mã hàng & mô tả	Đơn giá (VNĐ)	Mã hàng & mô tả	Đơn giá (VNĐ)
 1 ổ cắm PM1W-VN	276.000	 1 ổ cắm; 2 cổng sạc USB 2.4A PM1WU2-VN	518.000
 5 ổ cắm; 3 mét PM53-VN	760.000	 5 ổ cắm; 3 mét; 2 cổng sạc USB; 2.4A PM53U-VN	1.105.000
 6 ổ cắm; 3 mét PM63-VN	1.000.000	 6 ổ cắm; 3 mét; 2 cổng sạc USB; 2.4A PM63U-VN	1.346.000



Ổ cắm đầu ra chống xung điện



Màng chắn ngăn ngừa trẻ em



Đèn led hiển thị báo quá tải và tiếp đất



Dây nguồn 3m xoay 180°





Khả năng chống xung sét 1836 Joules





Tích hợp cổng sạc USB

PHÍCH CẮM & Ổ CẮM CÔNG NGHIỆP SERIES PK



Phích Cắm Di Động - Plug

	Cấp độ	Số cực - Điện áp	Dòng điện (A)	Mã hàng	Đơn giá (VNĐ)
	IP44	2P+E 230V	16A	PKE16M423	159.500
			32A	PKE32M423	293.700
		3P+E 400V	16A	PKE16M434	192.500
			32A	PKE32M434	337.700
		4P+E 400V	16A	PKE16M435	228.800
			32A	PKE32M435	346.500
	IP67	2P+E 230V	16A	PKE16M723	408.100
			32A	PKE32M723	546.700
			63A	81378	1.205.600
			125A	81390	2.802.800
		3P+E 400V	16A	PKE16M734	467.500
			32A	PKE32M734	584.100
			63A	81382	1.273.800
			125A	81394	2.894.100
		4P+E 400V	16A	PKE16M735	499.400
			32A	PKE32M735	635.800
			63A	81383	1.480.600
			125A	81395	2.966.700



Ổ Nối Di Động - Connectors

	Cấp độ	Số cực - Điện áp	Dòng điện (A)	Mã hàng	Đơn giá (VNĐ)
	IP44	2P+E 230V	16A	PKF16M423	216.700
			32A	PKF32M423	324.500
		3P+E 400V	16A	PKF16M434	246.400
			32A	PKF32M434	387.200
		4P+E 400V	16A	PKF16M435	287.100
			32A	PKF32M435	482.900
	IP67	2P+E 230V	16A	PKF16M723	427.900
			32A	PKF32M723	603.900
			63A	81478	1.351.900
			125A	81490	3.622.300
		3P+E 400V	16A	PKF16M734	479.600
			32A	PKF32M734	653.400
			63A	81482	1.504.800
			125A	81494	3.965.500
		4P+E 400V	16A	PKF16M735	557.700
			32A	PKF32M735	711.700
			63A	81483	1.695.100
			125A	81495	4.151.400

Ổ Cắm Âm Dạng Thẳng Straight Panel Mounted Socket

	Cấp độ	Số cực - Điện áp	Dòng điện (A)	Mã hàng	Đơn giá (VNĐ)
	IP44	2P+E 230V	16A	PKF16G423	215.600
			32A	PKF32G423	328.900
		3P+E 400V	16A	PKF16G434	240.900
			32A	PKF32G434	348.700
		4P+E 400V	16A	PKF16G435	262.900
			32A	PKF32G435	399.300
	IP67	2P+E 230V	16A	PKF16G723	455.400
			32A	PKF32G723	591.800
			63A	81678	1.137.400
			125A	81690	2.813.800
		3P+E 400V	16A	PKF16G734	522.500
			32A	PKF32G734	633.600
			63A	81682	1.292.500
			125A	81694	2.930.400
		4P+E 400V	16A	PKF16G735	598.400
			32A	PKF32G735	674.300
			63A	81683	1.322.200
			125A	81695	3.326.400

Ổ Cắm Âm Dạng Nghiêng Angle Panel Mounted Socket

	Cấp độ	Số cực - Điện áp	Dòng điện (A)	Mã hàng	Đơn giá (VNĐ)
	IP44	2P+E 230V	16A	PKF16F423	215.600
			32A	PKF32F423	328.900
		3P+E 400V	16A	PKF16F434	240.900
			32A	PKF32F434	348.700
		4P+E 400V	16A	PKF16F435	262.900
			32A	PKF32F435	399.300
	IP67	2P+E 230V	16A	PKF16F723	455.400
			32A	PKF32F723	591.800
			63A	81278	1.137.400
			125A	81290	2.813.800
		3P+E 400V	16A	PKF16F734	522.500
			32A	PKF32F734	633.600
			63A	81282	1.292.500
			125A	81294	2.930.400
		4P+E 400V	16A	PKF16F735	598.400
			32A	PKF32F735	674.300
			63A	81283	1.322.200
			125A	81295	3.326.400

PHÍCH CẮM & Ổ CẮM CÔNG NGHIỆP DÒNG PK

Ổ Cắm Nổi - Wall Mounted Socket

	Cấp độ	Số cực - Điện áp	Dòng điện (A)	Mã hàng	Đơn giá (VNĐ)
	IP44	2P+E 230V	16A	PKF16W423	293.700
			32A	PKF32W423	482.900
		3P+E 400V	16A	PKF16W434	367.400
			32A	PKF32W434	534.600
		4P+E 400V	16A	PKF16W435	381.700
			32A	PKF32W435	529.100
	IP67	2P+E 230V	16A	PKF16W723	587.400
			32A	PKF32W723	787.600
			63A	81178	1.717.100
			125A	81190	4.414.300
		3P+E 400V	16A	PKF16W734	650.100
			32A	PKF32W734	810.700
			63A	81182	1.779.800
			125A	81194	4.624.400
		4P+E 400V	16A	PKF16W735	752.400
			32A	PKF32W735	957.000
			63A	81183	2.062.500
			125A	81195	4.747.600

Ổ Nối Nhiều Ngả - Multi Adapter

	Cấp độ	Số cực - Điện áp	Dòng điện (A)	Mã hàng	Đơn giá (VNĐ)
	IP44	2P+E 230V	16A	PKZM403	1.584.000
			IP67	2P+E 230V	16A
	IP44	2P+E 230V	16A	PKZM409	1.932.700
			IP67	2P+E 230V	16A

CÔNG TẮC & Ổ CẮM PHÒNG THẨM NƯỚC DÒNG S56

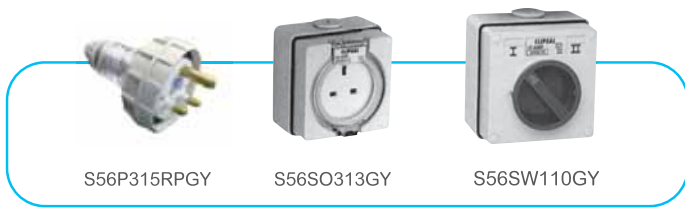

Phích Cắm - Plug, IP66

Số cực	Điện áp (V)	Dòng điện (A)	Mã hàng	Đơn giá (VNĐ)
3P	250V	10A	S56P310GY_G15	792.000
		13A	S56P313GY_G15	627.000
		15A	S56P315GY_G15	968.000
		15A	S56P315RPGY_G15	902.000
		20A	S56P320GY_G15	1.067.000
4P	500V	32A	S56P332GY_G15	1.122.000
		20A	S56P420GY_G15	1.232.000
		32A	S56P432GY_G15	1.430.000
5P	500V	50A	S56P450GY_G15	1.430.000
		20A	S56P520GY_G15	1.430.000
		32A	S56P532GY_G15	2.156.000
		40A	S56P540GY_G15	2.156.000

Công Tắc - Switch, IP66

1P	250V	10A	S56SW110GY	704.000
		20A	S56SW120GY	836.000
		32A	S56SW132GY	880.000
2P	500V	20A	S56SW220GY	1.023.000
		32A	S56SW232GY	1.023.000
		50A	S56SW250GY	1.320.000
		63A	S56SW263GY	1.320.000
3P	500V	10A	S56SW310GY	968.000
		16A	S56SW316GY	1.155.000
		20A	S56SW320GY	1.474.000
		32A	S56SW332GY	1.474.000
		50A	S56SW350GY	1.672.000
		63A	S56SW363GY	1.672.000

Hộp Đế - Mounting Enclosure, IP66

101x101x38	S56ES1GY_G15	154.000
101x198x38	S56ES2GY_G15	187.000
101x101x63	S56E1GY_G15	176.000
101x198x63	S56E2GY_G15	330.000

Ổ Cắm - Surface Socket, IP66

Số cực	Điện áp (V)	Dòng điện (A)	Mã hàng	Đơn giá (VNĐ)
3P	250V	10A	S56SO310GY	682.000
		13A	S56SO313GY	748.000
		15A	S56SO315GY	1.144.000
		15A	S56SO315RPGY	1.386.000
		20A	S56SO320GY	1.276.000
4P	500V	32A	S56SO332GY	1.419.000
		20A	S56SO420GY	1.419.000
		32A	S56SO432GY	1.705.000
5P	500V	50A	S56SO450GY	1.837.000
		20A	S56SO520GY	2.222.000
		32A	S56SO532GY	2.222.000
		40A	S56SO540GY	2.222.000

Ổ Cắm Có Công Tắc - Switched Socket, IP66

3P	250V	10A	S56C310GY	1.353.000
		13A	S56C313GY	1.375.000
		15A	S56C315GY	2.013.000
		15A	S56C315RPGY	1.969.000
		20A	S56C320GY	1.793.000
4P	500V	32A	S56C332GY	2.596.000
		20A	S56C420GY	2.596.000
		32A	S56C432GY	2.596.000
5P	500V	50A	S56C450GY	3.124.000
		20A	S56C520GY	4.675.000
		32A	S56C532GY	4.884.000
		40A	S56C540GY	4.884.000

Ngắt Điện Phòng Thẩm Nước - Isolator, IP66

1P	250V	20A	WHS20_GY_G19	968.000
		35A	WHS35_GY_G19	1.034.000
		55A	WHS55_GY_G19	1.001.000
2P	440V	20A	WHD20_GY_G19	1.023.000
		35A	WHD35_GY_G19	1.078.000
		55A	WHD55_GY_G19	1.386.000
3P	440V	63A	WHD63_GY_G19	1.375.000
		20A	WHT20_GY_G19	1.078.000
		35A	WHT35_GY_G19	1.408.000
		55A	WHT55_GY_G19	1.617.000
		63A	WHT63_GY_G19	1.815.000
		80A	WHT80_GY_G19	2.937.000



Biến hóa tủ điện, sáng tạo phong cách

Tùy biến mặt tủ dễ dàng
Lắp đặt linh hoạt
Đăng cấp vợi trội



Dễ dàng lắp đặt

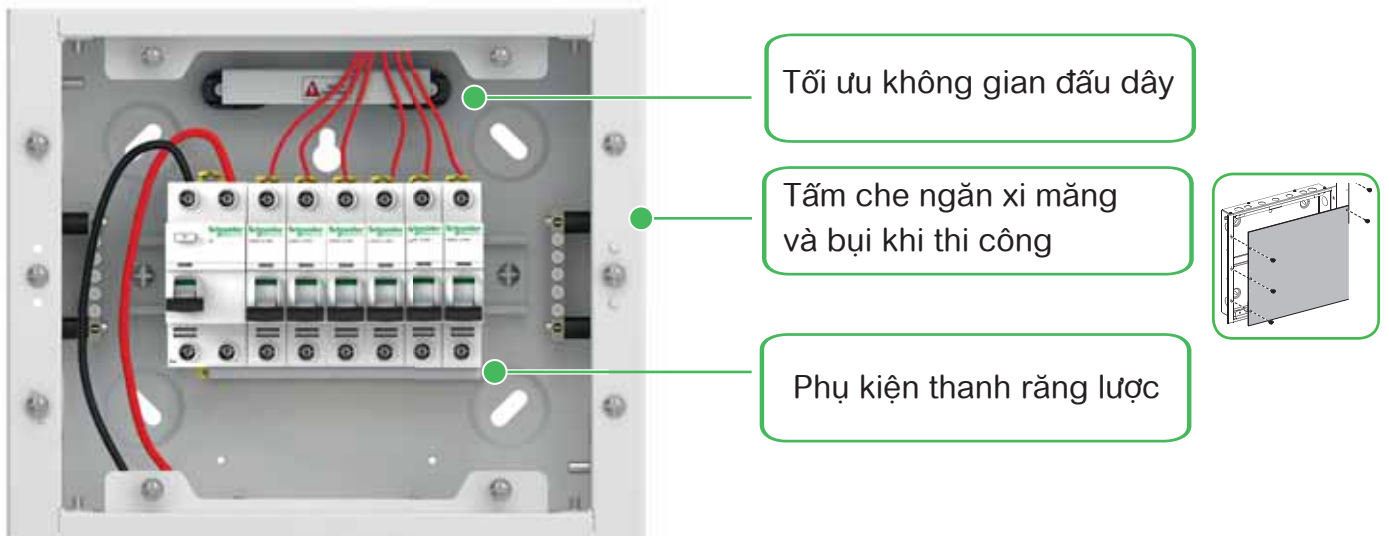
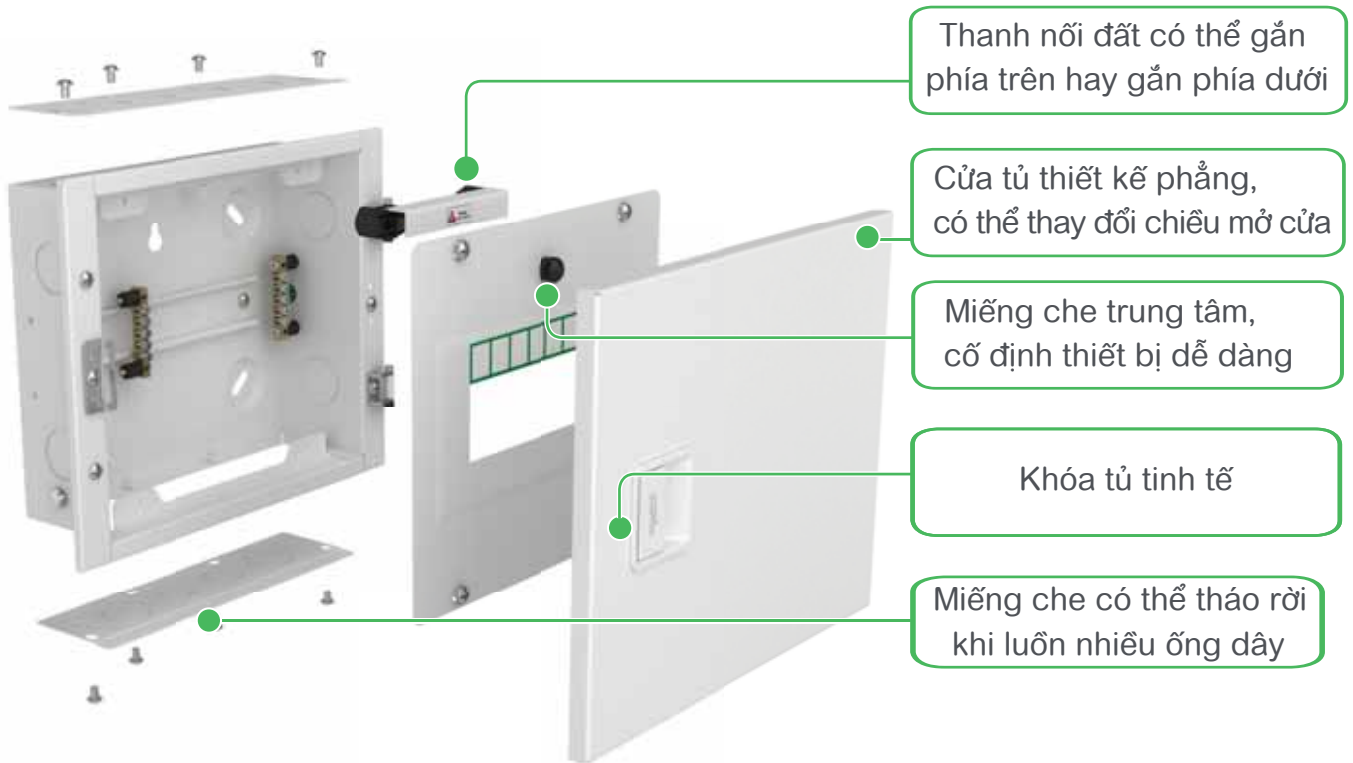

TỦ ĐIỆN DÂN DỤNG

Cấp độ bảo vệ IP40
 Cấp độ chống va đập cơ khí IK07
 Độ cách ly điện: Cấp 2
 Đáp ứng tiêu chuẩn IEC 60695-2-11,
 IEC 60439-3, IEC 60529,
 EN 50102, IEC 60670-24



Mini Pragma

Acti9

Easy9 Box

Tủ điện nhựa âm tường - Mini Pragma



Số module (18mm)	Kích thước (WxHxD)	Cửa trắng	Cửa mờ	Đơn giá (VNĐ)
4	150x252x98	MIP22104	MIP22104T	418.000
6	186x252x98	MIP22106	MIP22106T	462.000
8	222x252x98	MIP22108	MIP22108T	539.000
12	294x252x98	MIP22112	MIP22112T	770.000
18	402x252x98	MIP22118	MIP22118T	1.177.000
24	294x377x98	MIP22212	MIP22212T	1.298.000
36	294x502x98	MIP22312	MIP22312T	1.518.000

Tủ điện nhựa nổi - Mini Pragma



Số module (18mm)	Kích thước (WxHxD)	Cửa trắng	Cửa mờ	Đơn giá (VNĐ)
4	124x198x95	MIP12104	MIP12104T	407.000
6	160x198x95	MIP12106	MIP12106T	451.000
8	196x228x101.5	MIP12108	MIP12108T	539.000
12	268x228x101.5	MIP12112	MIP12112T	726.000
18	376x228x101.5	MIP12118	MIP12118T	1.177.000
24	268x353x102	MIP12212	MIP12212T	1.331.000
36	267x478x102	MIP12312	MIP12312T	1.562.000

Tủ điện nhựa âm tường - Easy9 box



Số module (18mm)	Kích thước (WxHxD)	Mã hàng	Đơn giá (VNĐ)
4	136x222x92	EZ9E0104	187.000
8	208x222x92	EZ9E0108	330.000
12	280x222x92	EZ9E0112	451.000

Tủ điện kim loại Acti9 ★ NEW



Số module (18mm)	Kích thước (WxHxD)	Mã hàng	Đơn giá (VNĐ)
4	221x244x98	A9HESN04	660.000
6	257x244x98	A9HESN06	781.000
8	293x244x98	A9HESN08	880.000
12	365x244x98	A9HESN12	1.166.000
16	437x244x98	A9HESN16	1.639.000



Acti9

Đẳng cấp, tính năng vượt trội.
Tuân theo các yêu cầu RoHS,
tiêu chuẩn REACH. Được thiết kế
với tính năng **VisiSafe** và **VisiTrip**

Easy9

Chất lượng, an toàn, giá cạnh tranh.
Được kiểm tra chất lượng bởi các
tổ chức quốc tế.
Đạt chứng chỉ quản lý chất lượng
ISO 9001 và môi trường ISO 14000.



Giải pháp an toàn tuyệt đối cho ngôi nhà của bạn

- Bảo vệ quá tải và ngắn mạch với MCB
- Bảo vệ chống sét lan truyền với SPD
- Bảo vệ dòng rò với RCCB
- Bảo vệ quá tải, ngắn mạch và dòng rò với RCBO

70% số vụ hỏa hoạn do sự cố điện gây ra*

BẠN CÓ BIẾT

Ngắn mạch

Khi dây nóng và dây nguội chạm vào nhau làm phát sinh tia lửa điện

Ví dụ: Dây điện bị chuột cắn đứt vỏ, làm dây nóng chạm với dây nguội



Quá tải

Khi sử dụng các thiết bị điện với công suất lớn hơn công suất nguồn

Ví dụ: Ổ cắm có dòng định mức 16A, ta cắm nhiều thiết bị cùng lúc dẫn đến ổ cắm bị quá tải, nóng lên rồi cháy



Dòng rò

Dòng điện bị rò rỉ ra ngoài vỏ thiết bị khi bộ cách điện hỏng hoặc dây dẫn điện bị bong tróc vỏ, đứt gãy

Ví dụ: Dây điện âm trong tường lâu năm bị nứt, khiến điện rò ra tường và nối đất

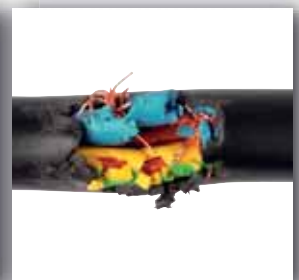

là những sự cố điện phổ biến nhất, có thể gây hỏa hoạn hoặc giết chết người

Easy9

Chất lượng, an toàn, giá cạnh tranh.
Được kiểm tra chất lượng bởi các tổ chức quốc tế.
Đạt chứng chỉ quản lý chất lượng ISO 9001 và môi trường ISO 14000.

Cầu dao tự động Easy9 bao gồm các chức năng:



Cách lựa chọn MCB:

Thiết bị	Công suất tiêu thụ	Dòng điện MCB (A)	Đường cong
<p>Máy lạnh</p>	4.7 HP	16	"C"
	7.1 HP	20	
	9.5 HP	20	
	14 HP	25	
<p>Tủ lạnh</p>	165 liters	2	
	285 liters	2	
<p>Máy xay sinh tố</p>	200 W	1	"C"
<p>Máy hút bụi</p>	50 W	0.5	
<p>Máy giặt</p>	300 W	2	"C"
	1.3 KW	10	
<p>Máy photocopy</p>	1.5 KW	10	"C"
<p>Máy nước nóng lạnh</p>	500 W	3	



Easy9 MCB 1P, 4.5kA, 230V, C curve



Dòng điện	Mã hàng	Đơn giá (VNĐ)
6A	EZ9F34106	82.500
10A	EZ9F34110	82.500
16A	EZ9F34116	82.500
20A	EZ9F34120	82.500
25A	EZ9F34125	82.500
32A	EZ9F34132	82.500
40A	EZ9F34140	121.000
50A	EZ9F34150	198.000
63A	EZ9F34163	198.000

Easy9 MCB 2P, 4.5kA, 230V, C curve



Dòng điện	Mã hàng	Đơn giá (VNĐ)
6A	EZ9F34206	231.000
10A	EZ9F34210	231.000
16A	EZ9F34216	231.000
20A	EZ9F34220	231.000
25A	EZ9F34225	231.000
32A	EZ9F34232	231.000
40A	EZ9F34240	231.000
50A	EZ9F34250	385.000
63A	EZ9F34263	385.000

Easy9 MCB 3P, 4.5kA, 400V, C curve



Dòng điện	Mã hàng	Đơn giá (VNĐ)
6A	EZ9F34306	418.000
10A	EZ9F34310	418.000
16A	EZ9F34316	418.000
20A	EZ9F34320	418.000
25A	EZ9F34325	418.000
32A	EZ9F34332	418.000
40A	EZ9F34340	418.000
50A	EZ9F34350	638.000
63A	EZ9F34363	638.000

Easy9 MCB 4P, 4.5kA, 400V, C curve



Dòng điện	Mã hàng	Đơn giá (VNĐ)
40A	EZ9F34440	594.000
50A	EZ9F34450	891.000
63A	EZ9F34463	891.000

EASY9 RCCB, RCBO, SPD

Easy9 RCCB 2P/4P [AC type]

Cầu dao chống rò



Dòng điện	Mã hàng	Mã hàng mới	Đơn giá (VNĐ)
30mA 2P			
25A	EZ9R36225		770.000
40A	EZ9R36240		814.000
63A	EZ9R36263		858.000
30mA 4P			
25A	EZ9R34425	EZ9R36425	1.111.000
40A	EZ9R34440	EZ9R36440	1.188.000
63A	EZ9R34463	EZ9R36463	1.584.000
300mA 4P			
40A	EZ9R64440	EZ9R66440	1.144.000
63A	EZ9R64463	EZ9R66463	1.309.000

Easy9 RCBO 1P+N 4.5kA 30mA [AC type]

Cầu dao bảo vệ quá tải, ngắn mạch và chống rò



Dòng điện	Mã hàng	Đơn giá (VNĐ)
10A	EZ9D34610	649.000
16A	EZ9D34616	649.000
20A	EZ9D34620	649.000
25A	EZ9D34625	759.000
32A	EZ9D34632	759.000
40A	EZ9D34640	759.000

Easy9 SPD Chống sét lan truyền - Loại 2



Dòng điện	Imax (8/20μs)	Mã hàng	Đơn giá (VNĐ)
1P+N	20kA	EZ9L33620	869.000
3P+N	20kA	EZ9L33720	1.496.000
3P+N	45kA	EZ9L33745	1.551.000

Lựa chọn MCB phối hợp với SPD

Mã hàng

EZ9F34216

EZ9F34440

EZ9F34440

Giá trên đã bao gồm VAT

Cách lựa chọn SPD

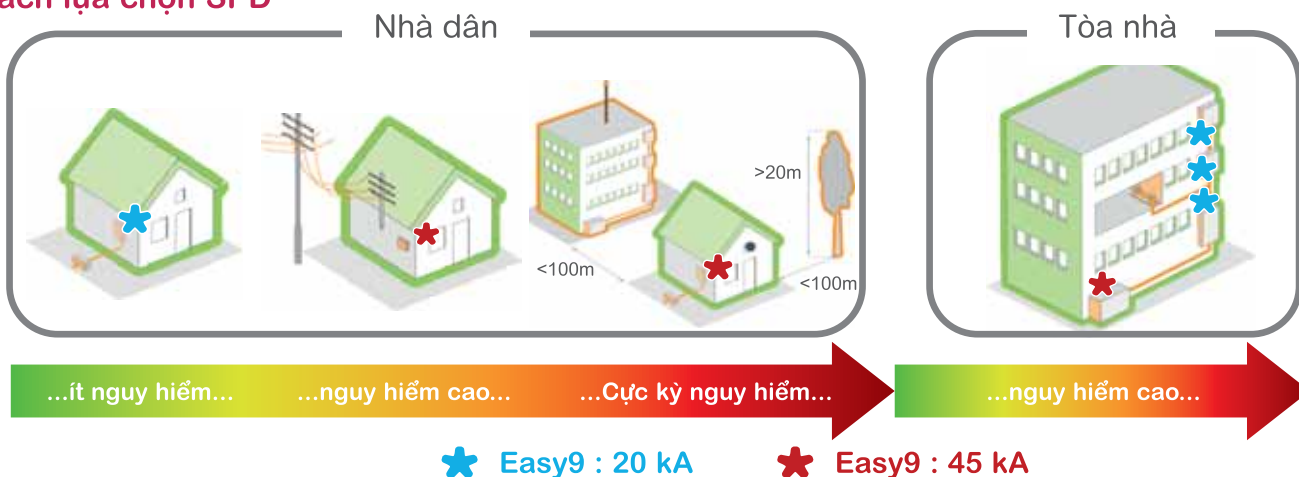

Cách lắp đặt SPD

Mạng điện 1 pha

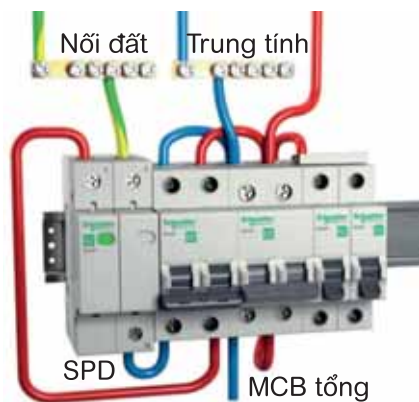

Mạng điện 3 pha

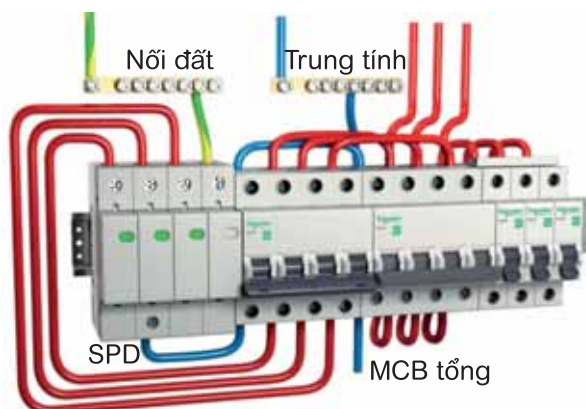

*Dây tiếp địa có tiết diện dây nhỏ nhất 4mm².

Khi khoảng cách từ SPD đến thiết bị bảo vệ >10m nên lắp đặt thêm 1 SPD.

Acti9

Đăng cấp, tính năng vượt trội



Tính năng **VisiTrip** với cửa sổ màu đỏ báo hiệu đóng ngắt do sự cố.

Tính năng **VisiSafe** với dây màu xanh báo hiệu các tiếp điểm đã mở hoàn toàn



iK60N MCB 1P, 6kA, 230V, C curve



Dòng điện	Mã hàng	Đơn giá (VNĐ)
6A	A9K27106	157.300
10A	A9K27110	157.300
16A	A9K27116	157.300
20A	A9K27120	157.300
25A	A9K27125	157.300
32A	A9K27132	157.300
40A	A9K24140	193.600
50A	A9K24150	239.800
63A	A9K24163	239.800

iC60N MCB 1P, 6kA, 230V, C curve



Dòng điện	Mã hàng	Đơn giá (VNĐ)
6A	A9F74106	187.000
10A	A9F74110	187.000
16A	A9F74116	187.000
20A	A9F74120	187.000
25A	A9F74125	187.000
32A	A9F74132	198.000
40A	A9F74140	231.000
50A	A9F74150	319.000
63A	A9F74163	319.000

iK60N MCB 2P, 6kA, 230V, C curve



6A	A9K27206	440.000
10A	A9K27210	440.000
16A	A9K27216	440.000
20A	A9K27220	440.000
25A	A9K27225	440.000
32A	A9K27232	440.000
40A	A9K24240	528.000
50A	A9K24250	737.000
63A	A9K24263	737.000

iC60N MCB 2P, 6kA, 230V, C curve



6A	A9F74206	517.000
10A	A9F74210	517.000
16A	A9F74216	517.000
20A	A9F74220	528.000
25A	A9F74225	550.000
32A	A9F74232	583.000
40A	A9F74240	660.000
50A	A9F74250	924.000
63A	A9F74263	946.000

iK60N MCB 3P, 6kA, 400V, C curve



6A	A9K24306	715.000
10A	A9K24310	715.000
16A	A9K24316	715.000
20A	A9K24320	715.000
25A	A9K24325	715.000
32A	A9K24332	715.000
40A	A9K24340	836.000
50A	A9K24350	1.034.000
63A	A9K24363	1.034.000

iC60N MCB 3P, 6kA, 400V, C curve



6A	A9F74306	781.000
10A	A9F74310	781.000
16A	A9F74316	781.000
20A	A9F74320	781.000
25A	A9F74325	781.000
32A	A9F74332	825.000
40A	A9F74340	946.000
50A	A9F74350	1.331.000
63A	A9F74363	1.331.000

iK60N MCB 4P, 6kA, 400V, C curve



6A	A9K24406	1.111.000
10A	A9K24410	1.111.000
16A	A9K24416	1.111.000
20A	A9K24420	1.111.000
25A	A9K24425	1.111.000
32A	A9K24432	1.111.000
40A	A9K24440	1.540.000
50A	A9K24450	1.540.000
63A	A9K24463	1.540.000

iC60N MCB 4P, 6kA, 400V, C curve



6A	A9F74406	1.144.000
10A	A9F74410	1.144.000
16A	A9F74416	1.144.000
20A	A9F74420	1.199.000
25A	A9F74425	1.254.000
32A	A9F74432	1.331.000
40A	A9F74440	1.595.000
50A	A9F74450	2.057.000
63A	A9F74463	2.057.000

CẦU DAO TỰ ĐỘNG ACTI9 – MCB iC60H & iC60L

- Dùng trong mạng lưới dân dụng hoặc công nghiệp.
- Tiêu chuẩn IEC 60898, IEC 60947-2
- Điện áp thử nghiệm xung (Uimp) : 6kV
- Đường cong loại C (Đường cong loại B, D xin liên hệ)

Tiêu chuẩn		IEC 947-2				IEC 898	
1P	100 to 133V	220 to 240V		-		230V	
2,3,4P	220 to 240V	380 to 415V		440V		400V	
MCB		iC60H	iC60L	iC60H	iC60L	iC60H	iC60L
Dòng điện	0.5 to 4A	70kA	100kA	70kA	100kA	50kA	70kA
	6 to 25A	30kA	-	15kA	25kA	10kA	20kA
	32/40A	30kA	-	15kA	20kA	10kA	15kA
	50/63A	-	-	15kA	15kA	10kA	10kA

iC60H, 1P, 10kA, 230V, C curve



Dòng điện	Mã hàng	Đơn giá (VNĐ)
6A	A9F84106	330.000
10A	A9F84110	319.000
16A	A9F84116	319.000
20A	A9F84120	341.000
25A	A9F84125	352.000
32A	A9F84132	374.000
40A	A9F84140	429.000
50A	A9F84150	528.000
63A	A9F84163	616.000

iC60L, 1P, 15kA, 230V, C curve



Dòng điện	Mã hàng	Đơn giá (VNĐ)
6A	A9F94106	506.000
10A	A9F94110	506.000
16A	A9F94116	506.000
20A	A9F94120	528.000
25A	A9F94125	550.000
32A	A9F94132	594.000
40A	A9F94140	682.000
50A	A9F94150	836.000
63A	A9F94163	957.000

iC60H, 2P, 10kA, 230V, C curve



Dòng điện	Mã hàng	Đơn giá (VNĐ)
6A	A9F84206	1.155.000
10A	A9F84210	1.155.000
16A	A9F84216	1.155.000
20A	A9F84220	1.155.000
25A	A9F84225	1.254.000
32A	A9F84232	1.309.000
40A	A9F84240	1.485.000
50A	A9F84250	1.859.000
63A	A9F84263	2.013.000

iC60L, 2P, 15kA, 230V, C curve



Dòng điện	Mã hàng	Đơn giá (VNĐ)
6A	A9F94206	1.353.000
10A	A9F94210	1.353.000
16A	A9F94216	1.353.000
20A	A9F94220	1.375.000
25A	A9F94225	1.441.000
32A	A9F94232	1.496.000
40A	A9F94240	1.683.000
50A	A9F94250	1.925.000
63A	A9F94263	2.079.000

iC60H, 3P, 10kA, 400V, C curve



Dòng điện	Mã hàng	Đơn giá (VNĐ)
6A	A9F84306	1.738.000
10A	A9F84310	1.738.000
16A	A9F84316	1.738.000
20A	A9F84320	1.826.000
25A	A9F84325	1.892.000
32A	A9F84332	2.002.000
40A	A9F84340	2.233.000
50A	A9F84350	2.783.000
63A	A9F84363	3.058.000

iC60L, 3P, 15kA, 400V, C curve



Dòng điện	Mã hàng	Đơn giá (VNĐ)
6A	A9F94306	1.804.000
10A	A9F94310	1.804.000
16A	A9F94316	1.804.000
20A	A9F94320	1.892.000
25A	A9F94325	1.980.000
32A	A9F94332	2.090.000
40A	A9F94340	2.376.000
50A	A9F94350	2.970.000
63A	A9F94363	3.278.000

iC60H, 4P, 10kA, 400V, C curve



Dòng điện	Mã hàng	Đơn giá (VNĐ)
6A	A9F84406	2.475.000
10A	A9F84410	2.475.000
16A	A9F84416	2.475.000
20A	A9F84420	2.629.000
25A	A9F84425	2.750.000
32A	A9F84432	2.871.000
40A	A9F84440	3.267.000
50A	A9F84450	3.828.000
63A	A9F84463	4.114.000

iC60L, 4P, 15kA, 400V, C curve



Dòng điện	Mã hàng	Đơn giá (VNĐ)
6A	A9F94406	2.728.000
10A	A9F94410	2.728.000
16A	A9F94416	2.728.000
20A	A9F94420	2.750.000
25A	A9F94425	2.805.000
32A	A9F94432	2.981.000
40A	A9F94440	3.344.000
50A	A9F94450	4.026.000
63A	A9F94463	4.268.000

CẦU DAO TỰ ĐỘNG ACTI9 – MCB C120N & C120H

- Dùng trong mạng lưới dân dụng hoặc công nghiệp.
- Tiêu chuẩn IEC 60898, IEC 60947-2
- Điện áp thử nghiệm xung (Uimp) : 6kV
- Đường cong loại C (Đường cong loại B, D xin liên hệ)

Tiêu chuẩn	Loại	Điện áp (VAC)	C120N Icu(kA)	C120H Icu(kA)
As IEC898	1P	230/240	10	15
	2,3,4P	400/415	10	15
As IEC947-2	1P	220/240	10	15
	2,3,4P	220/240	20	30
		380/415	10	15

C120N, 1P, 10kA, 230V, C curve



Dòng điện	Mã hàng	Đơn giá (VND)
63A	A9N18356	1.045.000
80A	A9N18357	1.122.000
100A	A9N18358	1.210.000
125A	A9N18359	1.287.000

C120H, 1P, 15kA, 230V, C curve



Dòng điện	Mã hàng	Đơn giá (VND)
63A	A9N18445	1.133.000
80A	A9N18446	1.210.000
100A	A9N18447	1.298.000
125A	A9N18448	1.386.000

C120N, 2P, 10kA, 230V, C curve



Dòng điện	Mã hàng	Đơn giá (VND)
63A	A9N18360	2.222.000
80A	A9N18361	2.354.000
100A	A9N18362	2.541.000
125A	A9N18363	2.728.000

C120H, 2P, 15kA, 230V, C curve



Dòng điện	Mã hàng	Đơn giá (VND)
63A	A9N18456	2.387.000
80A	A9N18457	2.475.000
100A	A9N18458	2.662.000
125A	A9N18459	2.860.000

C120N, 3P, 10kA, 400V, C curve



Dòng điện	Mã hàng	Đơn giá (VND)
63A	A9N18364	3.432.000
80A	A9N18365	3.542.000
100A	A9N18367	3.718.000
125A	A9N18369	3.817.000

C120H, 3P, 15kA, 400V, C curve



Dòng điện	Mã hàng	Đơn giá (VND)
63A	A9N18467	3.707.000
80A	A9N18468	3.828.000
100A	A9N18469	4.015.000
125A	A9N18470	4.081.000

C120N, 4P, 10kA, 400V, C curve



Dòng điện	Mã hàng	Đơn giá (VND)
63A	A9N18371	4.444.000
80A	A9N18372	4.455.000
100A	A9N18374	4.587.000
125A	A9N18376	4.873.000

C120HL, 4P, 15kA, 400V, C curve



Dòng điện	Mã hàng	Đơn giá (VND)
63A	A9N18478	4.763.000
80A	A9N18479	4.818.000
100A	A9N18480	4.961.000
125A	A9N18481	5.269.000

Kích thước (mm)

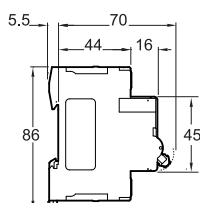
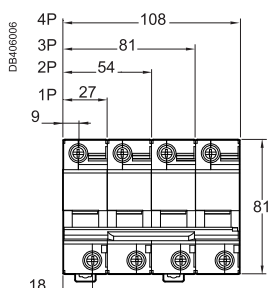

CẦU DAO TỰ ĐỘNG ACTI9 – RCCB, RCBO, SPD

THIẾT BỊ CHỐNG SÉT LAN TRUYỀN ACTI9

iIDK 2P



iID 4P



RCBO 1P+N



Acti9 - RCCB

Cầu dao chống dòng rò

Acti9 - RCBO

Cầu dao bảo vệ quá tải, ngắn mạch và chống dòng rò

iPRF1 - 1P+N



iPRD - 1P



iPF K - 1P+N



Thiết bị chống sét lan truyền

iID K - 30mA, 240-415 V, AC Type



Số cực	Dòng điện	Mã hàng	Đơn giá (VNĐ)
2P	25A	A9R50225	1.221.000
2P	40A	A9R50240	1.287.000
4P	25A	A9R50425	1.980.000
4P	40A	A9R50440	2.090.000
4P	63A	A9R70463	3.542.000

iID - 30mA, 240-415V, AC Type



Số cực	Dòng điện	Mã hàng	Đơn giá (VNĐ)
2P	25A	A9R71225	1.474.000
2P	40A	A9R71240	1.551.000
2P	63A	A9R71263	2.651.000
2P	100A	A9R11291	4.367.000
4P	40A	A9R71440	2.497.000
4P	63A	A9R71463	4.246.000

iID - 300mA, 240-415V, AC Type



Số cực	Dòng điện	Mã hàng	Đơn giá (VNĐ)
2P	25A	A9R74225	1.628.000
2P	40A	A9R74240	1.782.000
2P	63A	A9R74263	1.859.000
4P	40A	A9R74440	2.442.000
4P	63A	A9R74463	2.970.000
4P	100A	A9R14491	4.895.000

RCBO - 1P+N, 6kA, 30mA



Dòng điện	Mã hàng	Đơn giá (VNĐ)
6A	A9D31606	2.024.000
10A	A9D31610	2.024.000
16A	A9D31616	2.024.000
20A	A9D31620	2.024.000
25A	A9D31625	2.222.000
32A	A9D31632	2.222.000
40A	A9D31640	2.222.000

Thiết bị chống sét lan truyền Acti 9 - iPRF1, loại 1 + 2

Số cực	Iimp (kA) (10/350µs)	I _{max} (kA) (8/20µs)	Mã hàng	Đơn giá (VNĐ)
1P+N	12.5/50 N/PE	50kA	A9L16632	12.353.000
3P	12.5	50kA	A9L16633	18.293.000
3P+N	12.5/50 N/PE	50kA	A9L16634	22.869.000

Thiết bị chống sét lan truyền Acti 9 - iPRD, loại 2, 1P, 1P+N, 3P+N, drawout

Số cực	I _{max} (kA) (8/20µs)	Mã hàng	Đơn giá (VNĐ)
iPRD loại 2, 1P/1P+N, 230V, Draw-out			
1P	8kA	A9L08100	1.848.000
1P	20kA	A9L20100	1.980.000
1P	40kA	A9L40100	2.112.000
1P	65kA	A9L65101	2.596.000
1P+N	8kA	A9L08500	2.772.000
1P+N	20kA	A9L20500	3.300.000
1P+N	40kA	A9L40500	3.531.000
1P+N	65kA	A9L65501	4.609.000

iPRD loại 2, 3P+N, 400V, Draw-out

Số cực	I _{max} (kA) (8/20µs)	Mã hàng	Đơn giá (VNĐ)
3P+N	20kA	A9L20600	6.589.000
3P+N	40kA	A9L40600	7.579.000
3P+N	65kA	A9L65601	9.163.000

Thiết bị chống sét lan truyền Acti 9 - iPF K, loại 2, 1P, 1P+N & 3P+N, Fixed

Số cực	I _{max} (kA) (8/20µs)	Mã hàng	Đơn giá (VNĐ)
iPF K loại 2, 1P, 230V, Fixed			
1P	20kA	A9L15691	1.815.000
1P	40kA	A9L15686	1.936.000
iPF K loại 2, 1P+N, 230V, Fixed			
1P+N	20kA	A9L15692	3.025.000
1P+N	40kA	A9L15687	3.234.000
iPF K loại 2, 3P+N, 400V, Fixed			
3P+N	20kA	A9L15693	6.105.000
3P+N	40kA	A9L15688	7.326.000
3P+N	65kA	A9L15586	7.403.000

KHỞI ĐỘNG TỬ VÀ RƠ LE ĐIỀU KHIỂN ACTI9

iCT 25A 1P



iCT 25A 3P



iTL 2P



Khởi động tử Acti9 iCT

Rơ le điều khiển bằng tín hiệu xung

Contactor iCT, 1P, điện áp cuộn dây 230/240VAC

Loại	Dòng điện (A)	Số mô-đun 9mm	Mã hàng	Đơn giá (VNĐ)
1NO	25	2	A9C20731	781.000

Contactor iCT, 2P, điện áp cuộn dây 24VAC

2NO	25	2	A9C20132	1.023.000
2NO	63	4	A9C20162	2.464.000

Contactor iCT, 2P, điện áp cuộn dây 230/240VAC

1NO+1NC	16	2	A9C22715	913.000
2NO	16	2	A9C22712	869.000
2NO	25	2	A9C20732	1.188.000
2NC	25	2	A9C20736	979.000
2NO	40	4	A9C20842	1.430.000
2NO	63	4	A9C20862	2.145.000
2NO	100	6	A9C20882	5.808.000

Contactor iCT, 3P, điện áp cuộn dây 230/240VAC

Loại	Dòng điện (A)	Width in mod. of 9mm	Mã hàng	Đơn giá (VNĐ)
3NO	25	4	A9C20833	1.078.000
3NO	40	6	A9C20843	1.716.000
3NO	63	6	A9C20863	2.574.000

Contactor iCT, 4P, điện áp cuộn dây 24VAC

4NO	25	4	A9C20134	1.441.000
4NC	25	4	A9C20137	1.650.000
4NO	63	6	A9C20164	3.454.000
4NC	63	6	A9C20167	3.949.000

Contactor iCT, 4P, điện áp cuộn dây 230/240VAC

4NO	25	4	A9C20834	1.254.000
4NC	25	4	A9C20837	1.430.000
2NO+2NC	25	4	A9C20838	1.342.000
4NO	40	6	A9C20844	1.903.000
4NC	40	6	A9C20847	2.288.000
4NO	63	6	A9C20864	2.860.000
4NC	63	6	A9C20867	3.432.000
2NO+2NC	63	6	A9C20868	3.223.000
4NO	100	12	A9C20884	8.129.000

Phụ kiện của iCT - tấm cách giữa 2 contactor (lotsize: 5 cái)

Số mô-đun 9mm	Mã hàng	Đơn giá (VNĐ)
1	A9A27062	385.000

Rơ le Acti9 điều khiển bằng tín hiệu xung, iTL, ON-OFF switch

Loại	Dòng điện (A)	Số cực	Mã hàng	Đơn giá (VNĐ)
1NO	16	1P	A9C30811	462.000
2NO	16	2P	A9C30812	715.000
1NO	32	1P	A9C30831	847.000

Rơ le Acti 9 điều khiển bằng tín hiệu xung, iTLI, changeover switch

Loại	Dòng điện (A)	Số cực	Mã hàng	Đơn giá (VNĐ)
1NO + 1NC	16	1P	A9C30815	946.000

Mô-đun mở rộng cho Acti 9 iTL và iTLI

16	2P	A9C32816	1.111.000
32	1P	A9C32836	847.000

Rơ le Acti 9 điều khiển bằng tín hiệu xung, iTLc/iTLs

iTLc	16	1P	A9C33811	1.166.000
iTLs	16	1P	A9C32811	847.000

Phải sử dụng vách ngăn giữa các contactor khi contactor được sử dụng trong tủ có nhiệt độ từ 50^o và 60^oC

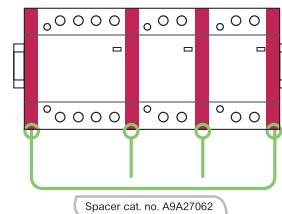

Ứng dụng Công nghiệp: IEC 60947.4 Dân dụng: IEC 61095

Động cơ	AC3	AC7b
Đốt nóng	AC1	AC7a
Chiếu sáng	AC5a and b	AC5a and b

MCCB - EasyPact EZS100E/F

- Bảo vệ bằng trip từ nhiệt TMD
- Trip unit loại fix (không chỉnh định)
- Lắp đặt kiểu cố định
- Dùng chung một vài phụ kiện với EZC100



(mm)	3P	4P
Rộng (W)	75	100
Cao (H)	130	130
Sâu (D)	60	60

EZS100E 3P (25kA @380/415V)



Dòng điện (A)	Mã hàng	Đơn giá (VNĐ)
16	EZS100E3016	1.644.500
20	EZS100E3020	1.644.500
25	EZS100E3025	1.644.500
32	EZS100E3032	1.644.500
40	EZS100E3040	1.644.500
50	EZS100E3050	1.644.500
63	EZS100E3063	1.644.500
80	EZS100E3080	1.644.500
100	EZS100E3100	1.644.500

EZS100E 4P (25kA @380/415V)

Dòng điện (A)	Mã hàng	Đơn giá (VNĐ)
16	EZS100E4016	2.219.800
20	EZS100E4020	2.219.800
25	EZS100E4025	2.219.800
32	EZS100E4032	2.219.800
40	EZS100E4040	2.219.800
50	EZS100E4050	2.219.800
63	EZS100E4063	2.219.800
80	EZS100E4080	2.219.800
100	EZS100E4100	2.219.800

EZS100F 3P (30kA @380/415V)



Dòng điện (A)	Mã hàng	Đơn giá (VNĐ)
16	EZS100F3016	1.846.900
20	EZS100F3020	1.846.900
25	EZS100F3025	1.846.900
32	EZS100F3032	1.846.900
40	EZS100F3040	1.846.900
50	EZS100F3050	1.846.900
63	EZS100F3063	1.966.800
80	EZS100F3080	1.966.800
100	EZS100F3100	1.966.800

EZS100F 4P (30kA @380/415V)

Dòng điện (A)	Mã hàng	Đơn giá (VNĐ)
16	EZS100F4016	2.308.900
20	EZS100F4020	2.308.900
25	EZS100F4025	2.308.900
32	EZS100F4032	2.308.900
40	EZS100F4040	2.308.900
50	EZS100F4050	2.308.900
63	EZS100F4063	2.308.900
80	EZS100F4080	2.308.900
100	EZS100F4100	2.308.900

EZS100 Accessories & auxiliaries

Mô tả	Điện áp (Vac)	Mã hàng	Đơn giá (VNĐ)
Alarm switch (AL)		EZAUX01	800.800
Auxiliary switch (AX)		EZAUX10	800.800
Auxiliary switch + alarm switch (AX + AL)		EZAUX11	1.335.400
Shunt trip (SHT)	100 - 130V	EZASHT100AC	1.578.500
	200 - 277V	EZASHT200AC	1.578.500
Under voltage release (UVR)	110 - 130V	EZAUVR110AC	2.060.300
	200 - 240V	EZAUVR200AC	2.060.300
Phase barriers		EZAFASB2	136.400
Terminal shields	3P	EZATSHD3P	231.000
	4P	EZATSHD4P	490.600
Direct rotary handle (black)		EZAROTDS	1.205.600
Extended rotary handle (black)		EZAROTE	2.086.700

MCCB - EasyPact EZS160/250E/F EZS400/630F/N

- Bảo vệ bằng trip từ nhiệt TMD
- Trip unit loại fix (không chỉnh định)
- Lắp đặt kiểu cố định
- Dùng chung một vài phụ kiện với CVS

	EZS100/160		EZS400/6300	
(mm)	3P	4P	3P	4P
Rộng (W)	105	140	140	185
Cao (H)	161	161	255	255
Sâu (D)	86	86	110	110

EZS160E/250E 3P (25kA @380/415V)



Dòng điện (A)	Mã hàng	Đơn giá (VNĐ)
100	EZS160E3100	2.553.100
125	EZS160E3125	2.775.300
160	EZS160E3160	3.329.700
200	EZS250E3200	4.209.700
225	EZS250E3225	4.209.700
250	EZS250E3250	4.209.700

EZS160E/250E 4P (25kA @380/415V)

Dòng điện (A)	Mã hàng	Đơn giá (VNĐ)
100	EZS160E4100	2.997.500
125	EZS160E4125	3.746.600
160	EZS160E4160	4.495.700
200	EZS250E4200	5.683.700
225	EZS250E4225	5.683.700
250	EZS250E4250	5.683.700

EZS160F/250F 3P (36kA @380/415V)



Dòng điện (A)	Mã hàng	Đơn giá (VNĐ)
100	EZS160F3100	2.783.000
125	EZS160F3125	3.025.000
160	EZS160F3160	3.630.000
200	EZS250F3200	4.589.200
225	EZS250F3225	4.589.200
250	EZS250F3250	4.589.200

EZS160F/250F 4P (36kA @380/415V)

Dòng điện (A)	Mã hàng	Đơn giá (VNĐ)
100	EZS160F4100	3.267.000
125	EZS160F4125	4.083.200
160	EZS160F4160	4.900.500
200	EZS250F4200	6.195.200
225	EZS250F4225	6.195.200
250	EZS250F4250	6.195.200

EZS400F/630F 3P (36kA @380/415V)



Dòng điện (A)	Mã hàng	Đơn giá (VNĐ)
315	EZS400F3315	5.471.400
350	EZS400F3350	5.471.400
400	EZS400F3400	5.471.400
500	EZS630F3500	7.260.000
600	EZS630F3600	7.260.000

EZS400F/630F 4P (36kA @380/415V)

Dòng điện (A)	Mã hàng	Đơn giá (VNĐ)
100	EZS400F4315	7.386.500
125	EZS400F4350	7.386.500
160	EZS400F4400	7.386.500
200	EZS630F4500	9.801.000
225	EZS630F4600	9.801.000

EZS400N/630N 3P (50kA @380/415V)



Dòng điện (A)	Mã hàng	Đơn giá (VNĐ)
315	EZS400N3315	5.923.500
350	EZS400N3350	5.923.500
400	EZS400N3400	5.923.500
500	EZS630N3500	7.859.500
600	EZS630N3600	7.859.500

EZS400N/630N 4P (50kA @380/415V)

Dòng điện (A)	Mã hàng	Đơn giá (VNĐ)
315	EZS400N4315	7.780.300
350	EZS400N4350	7.780.300
400	EZS400N4400	7.780.300
500	EZS630N4500	10.609.500
600	EZS630N4600	10.609.500

Accessories & auxiliaries

		EZS160/250 Accessories	EZS400/630 Accessories
Auxiliary contacts OF/SD		29450	29450
Voltage releases MX	110-130 Vac	LV429386	LV429386
	220-240 Vac	LV429387	LV429387
	24Vdc	LV429390	LV429390
Voltage releases MN	110-130 Vac	LV429406	LV429406
	220-240 Vac	LV429407	LV429407
	24Vdc	LV429410	LV429410
Direct rotary handle (black)		LV429337	LV432597
Extended rotary handle (black)		LV429338	LV432598
Interphase barrier (set of 6)		LV429329	LV432570

ACB- EasyPact EVS 800-4000A

- Bảo vệ bằng trip điện tử ET
- Trip unit chỉnh định từ 0.4 -1
- Lắp đặt kiểu cố định/ rút kéo
- Dùng chung một vài phụ kiện với EasyPact MVS

Ui: 1000Vac
 Ue: 690Vac
 Icu: 65kA@440Vac
 Icu = Ics = Icw @1s

EasyPact EVS Fix type 65KA with Trip System ET2I



3P			4P	
Dòng điện (A)	Mã hàng	Đơn giá (VNĐ)	Mã hàng	Đơn giá (VNĐ)
800	EVS08H3MF20	71.228.300	EVS08H4MF20	81.336.200
1000	EVS10H3MF20	72.668.200	EVS10H4MF20	85.174.100
1250	EVS12H3MF20	74.429.300	EVS12H4MF20	90.644.400
1600	EVS16H3MF20	76.733.800	EVS16H4MF20	92.079.900
2000	EVS20H3MF20	85.717.500	EVS20H4MF20	102.280.200
2500	EVS25H3MF20	97.450.100	EVS25H4MF20	108.445.700
3200	EVS32H3MF20	112.821.500	EVS32H4MF20	133.515.800
4000	EVS40H3MF20	177.592.800	EVS40H4MF20	216.780.300

EasyPact EVS Drawout type 65KA with Trip System ET 2I



3P			4P	
Dòng điện (A)	Mã hàng	Đơn giá (VNĐ)	Mã hàng	Đơn giá (VNĐ)
800	EVS08H3MW20	89.784.200	EVS08H4MW20	98.715.100
1000	EVS10H3MW20	90.303.400	EVS10H4MW20	100.779.800
1250	EVS12H3MW20	93.614.400	EVS12H4MW20	103.900.500
1600	EVS16H3MW20	99.572.000	EVS16H4MW20	106.158.800
2000	EVS20H3MW20	110.064.900	EVS20H4MW20	124.037.100
2500	EVS25H3MW20	116.660.500	EVS25H4MW20	130.193.800
3200	EVS32H3MW20	130.815.300	EVS32H4MW20	154.100.100
4000	EVS40H3MW20	257.799.300	EVS40H4MW20	319.668.800



Trip Unit ET2I

EASYPACT EVS ACCESSORIES

Phụ kiện để điều khiển từ xa và phụ kiện chassis
Auxiliaries for remote operation & chassis accessories

Auxiliaries for remote operation & chassis accessories.



Electrical auxiliaries for Easypact EVS		FIXED		DRAWOUT	
Description	Voltage	Reference	Unit Price	Reference	Unit Price
Motor mechanism (MCH)	220 VAC	48212	25.119.600	48527	25.119.600
	380/480 VAC	48214	25.119.600	48529	25.119.600
	24 VDC	48206	25.119.600	48521	25.119.600
Closing release (XF)	220 VAC/VDC	MVS21803	8.992.500	MVS21804	8.992.500
	380/480 VAC	MVS21805	8.992.500	MVS21806	8.992.500
	24 VAC/DC	47350	9.218.000	48481	9.218.000
Opening release (MX)	220 VAC	47363	9.218.000	48494	9.218.000
	380/480 VAC	47365	9.218.000	48496	9.218.000
	24 VAC/DC	47360	9.218.000	48491	9.218.000
Ready to close contact (PF)	5A - 240V	47342	2.499.200	48469	2.499.200
Undervoltage Trip (MN)	220/250 VAC	47383	9.218.000	48504	9.218.000
	380/480 VAC	47385	9.218.000	48506	9.218.000
	24 VDC	47380	9.218.000	48501	9.218.000
Time delay	220/240 VAC	33682	8.356.700	33682	8.356.700
		33751	1.118.700	33751	1.118.700
		33752	1.118.700	33752	1.118.700
Carriage switches	1 connected position contact (CE)			33751	1.118.700
	1 test position contact (CD)			33752	1.118.700
	1 disconnect position contact (CT)			33753	1.118.700

Escucheon and accessories



Mô tả	Mã hàng	Đơn giá (VND)	Mã hàng	Đơn giá (VND)
Escucheon	48601	1.432.200	48603	1.672.000
Transparent cover (IP54)	-		48604	14.504.600
Escucheon blanking plate	48605	3.011.800	48605	3.011.800

Interlocking for source changeover system for 2 devices

Mô tả	Mã hàng	Đơn giá (VND)
Interlocking using Cable		
Choose 2 adaptation fixtures (1 for each breaker)+ 1 set of Cable		
Adaptation for EVS fixed devices	47926	7.209.400
Adaptation for EVS drawout devices	47926	7.209.400
Set of Cable	33209	5.148.000

Interlocking of ATS 3 devices

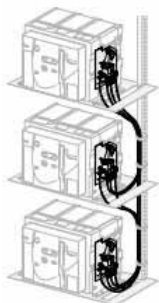

Mô tả	Mã hàng	Đơn giá (VND)
Interlocking using Cable		
1 complete set of 3 adaptaton fixtures + 1 set of Cable		
3 sources, only 1 device closed, fixed or drawout	48610	39.253.500
2 sources, 1 coupling, fixed or drawout	48609	39.253.500
2 normal, 1 replacement source, fixed or drawout	48608	39.253.500

CẦU DAO TỰ ĐỘNG DẠNG KHỐI MCCB EASYPACT Ezc100

Easypact Ezc100



- Phù hợp với tiêu chuẩn IEC 60947-2, JIS C 8201, NEMA AB1
- Dòng cắt ngắn mạch tại 415V: 7.5, 10, 15, 30kA
- Bảo vệ theo nguyên lý từ nhiệt
- Dòng điện định mức từ 15 đến 100A

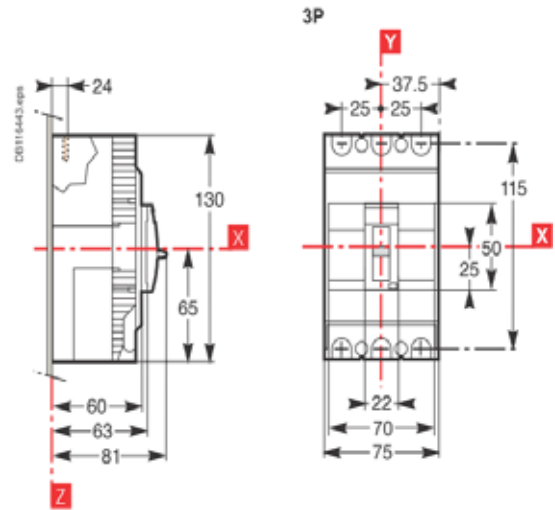

EasyPact Ezc100, 3P Type B , Icu=7.5kA / 415V

Dòng điện	Mã hàng	Đơn giá (VNĐ)
15A	EZC100B3015	1.543.300
20A	EZC100B3020	1.543.300
25A	EZC100B3025	1.543.300
30A	EZC100B3030	1.543.300
40A	EZC100B3040	1.543.300
50A	EZC100B3050	1.543.300
60A	EZC100B3060	1.641.200
75A	-	
80A	-	
100A	-	

EasyPact Ezc100, 3P, Type F , Icu=10kA / 415V

Dòng điện	Mã hàng	Đơn giá (VNĐ)
15A	EZC100F3015	1.608.200
20A	EZC100F3020	1.608.200
25A	EZC100F3025	1.608.200
30A	EZC100F3030	1.608.200
40A	EZC100F3040	1.608.200
50A	EZC100F3050	1.608.200
60A	EZC100F3060	1.778.700
75A	EZC100F3075	1.778.700
80A	EZC100F3080	1.778.700
100A	EZC100F3100	1.944.800

EasyPact Ezc100, 3P, Type N , Icu=15kA / 415V

Dòng điện	Mã hàng	Đơn giá (VNĐ)
15A	EZC100N3015	2.114.200
20A	EZC100N3020	2.114.200
25A	EZC100N3025	2.114.200
30A	EZC100N3030	2.114.200
40A	EZC100N3040	2.114.200
50A	EZC100N3050	2.114.200
60A	EZC100N3060	2.311.100
75A	EZC100N3075	2.311.100
80A	EZC100N3080	2.311.100
100A	EZC100N3100	2.311.100

EasyPact Ezc100, 3P, Type H , Icu=30kA / 415V

Dòng điện	Mã hàng	Đơn giá (VNĐ)
15A	EZC100H3015	2.684.000
20A	EZC100H3020	2.684.000
25A	EZC100H3025	2.684.000
30A	EZC100H3030	2.684.000
40A	EZC100H3040	2.684.000
50A	EZC100H3050	2.684.000
60A	EZC100H3060	2.951.300
75A	EZC100H3075	2.951.300
80A	EZC100H3080	2.951.300
100A	EZC100H3100	2.951.300

CẦU DAO TỰ ĐỘNG DẠNG KHỐI MCCB EASYPACT EZC250 EZC400/630

Easypact EZC250 & EZC400/630



- Phù hợp với tiêu chuẩn IEC 60947-2, JIS C 8201, NEMA AB1
- Dòng cắt ngắn mạch tại 415V: 18, 25, 36, 50kA
- Bảo vệ theo nguyên lý từ nhiệt
- Dòng điện định mức từ 100-600A

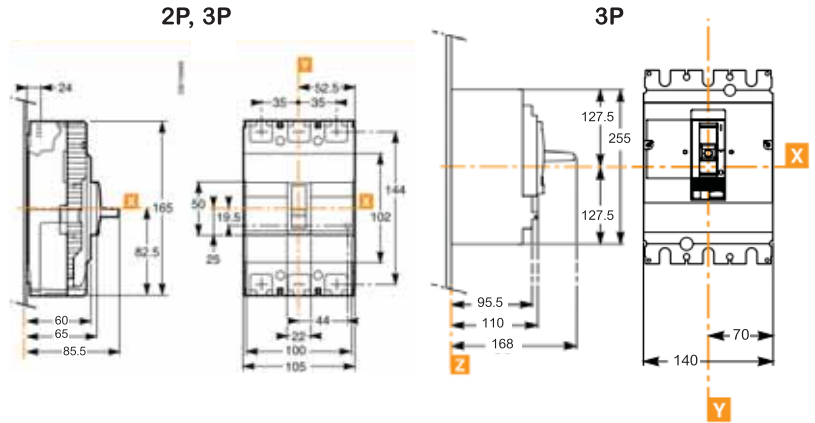

Kích thước EZC250

Kích thước EZC400/630

Dòng điện Mã hàng Đơn giá (VNĐ)

EasyPact EZC250, 3P, Type F , Icu=18kA / 415V

100A	EZC250F3100	3.580.500
125A	EZC250F3125	3.829.100
150A	EZC250F3150	4.677.200
160A	EZC250F3160	4.677.200
175A	EZC250F3175	4.939.000
200A	EZC250F3200	5.370.200
225A	EZC250F3225	5.370.200
250A	EZC250F3250	5.370.200

Dòng điện Mã hàng Đơn giá (VNĐ)

EasyPact EZC250, 3P Type N , Icu=25kA / 415V

100A	EZC250N3100	3.732.300
125A	EZC250N3125	4.204.200
150A	EZC250N3150	5.131.500
160A	EZC250N3160	5.131.500
175A	EZC250N3175	5.324.000
200A	EZC250N3200	6.059.900
225A	EZC250N3225	6.059.900
250A	EZC250N3250	6.059.900

EasyPact EZC250, 3P, Type H , Icu=36kA / 415V

63A	-	
80A	-	
100A	EZC250H3100	3.829.100
125A	EZC250H3125	4.544.100
150A	EZC250H3150	5.571.500
160A	EZC250H3160	5.571.500
175A	EZC250H3175	6.727.600
200A	EZC250H3200	6.727.600
225A	EZC250H3225	6.727.600
250A	EZC250H3250	6.727.600

EasyPact EZC250, 4P, Type N , Icu=25kA / 415V

63A	EZC250N4063	4.837.800
80A	EZC250N4080	4.837.800
100A	EZC250N4100	4.837.800
125A	EZC250N4125	6.069.800
150A	EZC250N4150	7.283.100
160A	EZC250N4160	7.283.100
175A	EZC250N4175	7.891.400
200A	EZC250N4200	8.036.600
225A	EZC250N4225	8.036.600
250A	EZC250N4250	8.036.600

EasyPact EZC400/630, 3P type N, Icu=36kA/415V

320	EZC400N3320N	8.028.900
350	EZC400N3350N	8.028.900
400	EZC400N3400N	8.028.900
400	EZC630N3400N	9.730.600
500	EZC630N3500N	9.730.600
600	EZC630N3600N	9.730.600

EasyPact EZC400/630, 4P type N, Icu=36kA/415V

320	EZC400N4320N	9.648.100
350	EZC400N4350N	9.648.100
400	EZC400N4400N	10.032.000
400	EZC630N4400N	13.620.200
500	EZC630N4500N	13.620.200
600	EZC630N4600N	13.620.200

EasyPact EZC400/630, 3P type H, Icu=50kA/415V

320	EZC400H3320N	8.814.300
350	EZC400H3350N	8.814.300
400	EZC400H3400N	8.814.300
400	EZC630H3400N	10.897.700
500	EZC630H3500N	10.897.700
600	EZC630H3600N	10.897.700

EasyPact EZC400/630, 4P type H, Icu=50kA/415V

320	EZC400H4320N	10.323.500
350	EZC400H4350N	10.323.500
400	EZC400H4400N	10.734.900
400	EZC630H4400N	14.573.900
500	EZC630H4500N	14.573.900
600	EZC630H4600N	14.573.900

THIẾT BỊ CHỐNG DÒNG RÒ EASYPACT ELCB

Easypact EZCV250



- Bảo vệ quá tải, ngắn mạch và chống rò
- Dòng rò có thể chỉnh được: 0.1/0.3/0.5/1A
- Dòng điện định mức từ 63-250A

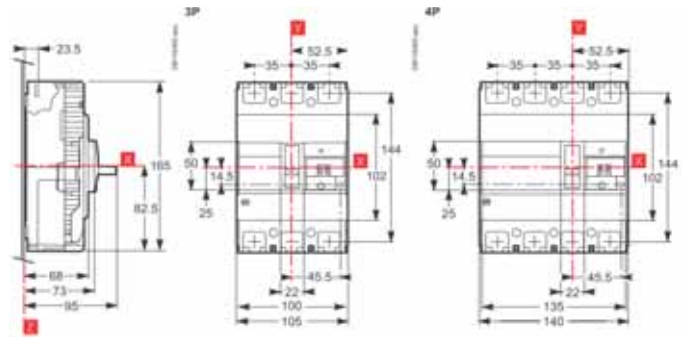

EasyPact EZCV250, 3P type N, Icu=25kA/ 415VAC Độ nhạy chỉnh định từ 0.1 đến 1A

Dòng điện	Mã hàng	Đơn giá (VNĐ)
63	EZCV250N3063	9.031.000
80	EZCV250N3080	9.031.000
100	EZCV250N3100	9.031.000
125	EZCV250N3125	9.454.500
150	EZCV250N3150	11.051.700
160	EZCV250N3160	11.051.700
175	EZCV250N3175	11.973.500
200	EZCV250N3200	13.040.500
225	EZCV250N3225	13.040.500
250	EZCV250N3250	13.040.500

EasyPact EZCV250, 4P type N, Icu=25kA/ 415VAC Độ nhạy chỉnh định từ 0.1 đến 1A

Dòng điện	Mã hàng	Đơn giá (VNĐ)
63	EZCV250N4063	11.554.400
80	EZCV250N4080	11.554.400
100	EZCV250N4100	11.554.400
125	EZCV250N4125	13.358.400
150	EZCV250N4150	15.208.600
160	EZCV250N4160	15.208.600
175	EZCV250N4175	17.639.600
200	EZCV250N4200	19.262.100
225	EZCV250N4225	19.262.100
250	EZCV250N4250	19.262.100

EasyPact EZCV250, 3P type H Icu=36kA/ 415VAC Độ nhạy chỉnh định từ 0.1 đến 1A

Dòng điện	Mã hàng	Đơn giá (VNĐ)
63	EZCV250H3063	10.047.400
80	EZCV250H3080	10.047.400
100	EZCV250H3100	10.047.400
125	EZCV250H3125	11.693.000
150	EZCV250H3150	13.885.300
160	EZCV250H3160	13.885.300
175	EZCV250H3175	17.162.200
200	EZCV250H3200	17.162.200
225	EZCV250H3225	17.162.200
250	EZCV250H3250	17.162.200

EasyPact EZCV250, 4P type H, Icu=36kA/ 415VAC Độ nhạy chỉnh định từ 0.1 đến 1A

Dòng điện	Mã hàng	Đơn giá (VNĐ)
63	EZCV250H4063	12.560.900
80	EZCV250H4080	12.560.900
100	EZCV250H4100	12.560.900
125	EZCV250H4125	14.614.600
150	EZCV250H4150	16.440.600
160	EZCV250H4160	16.440.600
175	EZCV250H4175	21.382.900
200	EZCV250H4200	21.382.900
225	EZCV250H4225	21.382.900
250	EZCV250H4250	21.382.900

CẦU DAO TỰ ĐỘNG DẠNG KHỐI MCCB Easycompact CVS



Easycompact CVS100-630A

- Phù hợp với tiêu chuẩn IEC 947-2
- Trip unit có thể chỉnh định được từ 0.7 đến 1 (loại từ nhiệt TMD)
- Dòng định mức từ 16A đến 600A
- Ics = 100% Icu
- Dùng chung một số phụ kiện với Compact NSX

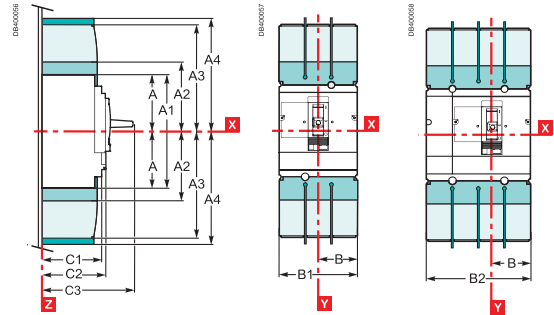

Type	A	A1	A2	A3	A4	B	B1	B2	C1	C2	C3
CVS100/160/250	60.5	161	94	145	178.5	52.5	105	140	81	86	126
CVS400/630	127.5	255	142.5	200	237	70	140	185	95.5	110	168

EasyPact CVS100/250, 3P, Type B, Icu=25kA / 415V

Loại	Dòng điện	Mã hàng	Đơn giá (VNĐ)
CVS100B	16	LV510300	2.851.200
	25	LV510301	2.851.200
	32	LV510302	2.851.200
	40	LV510303	2.851.200
	50	LV510304	2.851.200
	63	LV510305	2.851.200
	80	LV510306	2.880.900
CVS160B	100	LV510307	2.880.900
	125	LV516302	3.644.300
CVS250B	160	LV516303	4.633.200
	200	LV525302	5.410.900
	250	LV525303	6.068.700

EasyPact CVS100/250, 4P, Type B, Icu=25kA / 415V

Loại	Dòng điện	Mã hàng	Đơn giá (VNĐ)
CVS100B	16	LV510310	3.809.300
	25	LV510311	3.809.300
	32	LV510312	3.809.300
	40	LV510313	3.809.300
	50	LV510314	3.809.300
	63	LV510315	3.809.300
	80	LV510316	4.029.300
CVS160B	100	LV510317	4.029.300
	125	LV516312	5.481.300
CVS250B	160	LV516313	6.238.100
	200	LV525312	7.486.600
	250	LV525313	8.485.400

EasyPact CVS100/630, 3P, Type F, Icu=36kA / 415V

Loại	Dòng điện	Mã hàng	Đơn giá (VNĐ)
CVS100F	16	LV510330	2.960.100
	25	LV510331	2.960.100
	32	LV510332	2.960.100
	40	LV510333	2.960.100
	50	LV510334	2.960.100
	63	LV510335	2.960.100
	80	LV510336	3.070.100
CVS160F	100	LV510337	3.070.100
	125	LV516332	3.946.800
CVS250F	160	LV516333	4.987.400
	200	LV525332	6.111.600
CVS400F	250	LV525333	6.827.700
	320	LV540305	10.315.800
CVS630F	400	LV540306	10.858.100
	500	LV563305	13.979.900
	600	LV563306	16.131.500

EasyPact CVS100/630, 4P, Type F, Icu=36kA / 415V

Loại	Dòng điện	Mã hàng	Đơn giá (VNĐ)
CVS100F	16	LV510340	4.109.600
	25	LV510341	4.109.600
	32	LV510342	4.109.600
	40	LV510343	4.109.600
	50	LV510344	4.109.600
	63	LV510345	4.109.600
	80	LV510346	4.385.700
CVS160F	100	LV510347	4.385.700
	125	LV516342	5.765.100
CVS250F	160	LV516343	6.781.500
	200	LV525342	8.509.600
CVS400F	250	LV525343	9.641.500
	320	LV540308	11.943.800
CVS630F	400	LV540309	13.302.300
	500	LV563308	17.476.800
	600	LV563309	18.552.600

CẦU DAO TỰ ĐỘNG DẠNG KHỐI MCCB Easycompact CVS



Easycompact CVS100-630A

- Phù hợp với tiêu chuẩn IEC 947-2
- Trip unit có thể chỉnh định được từ 0.7 đến 1 (0.8 đến 1 cho CVS100BS). Trip bảo vệ bằng từ nhiệt (TMD)
- Dòng định mức từ 16A đến 600A
- Ics = 100% Icu
- Dùng chung một số phụ kiện với Compact NSX

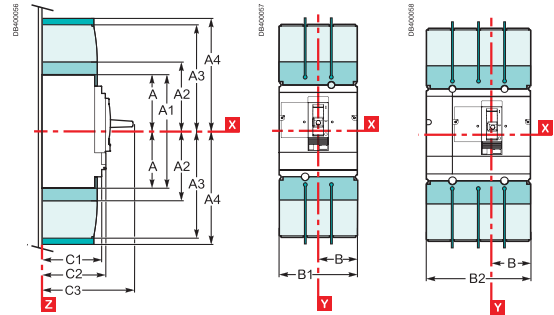

Type	A	A1	A2	A3	A4	B	B1	B2	C1	C2	C3
CVS100/160/250	60.5	161	94	145	178.5	52.5	105	140	81	86	126
CVS400/630	127.5	255	142.5	200	237	70	140	185	95.5	110	168

EasyPact CVS100BS 25kA@ 380Vac

3P			4P		
Dòng điện (A)	Mã hàng	Đơn giá (VNĐ)	Dòng điện (A)	Mã hàng	Đơn giá (VNĐ)
16	LV510930	2.448.600			
20	LV510931	2.448.600			
25	LV510932	2.448.600	25	LV510952	3.305.500
32	LV510933	2.448.600	32	LV510953	3.305.500
40	LV510934	2.448.600	40	LV510954	3.305.500
50	LV510935	2.448.600	50	LV510955	3.305.500
63	LV510936	2.448.600	63	LV510956	3.305.500
80	LV510937	2.448.600	80	LV510957	3.305.500
100	LV510938	2.448.600	100	LV510958	3.305.500

EasyPact CVS100/630, type N, Icu=50kA/415V

3P				4P			
	Dòng điện (A)	Mã hàng	Đơn giá (VNĐ)		Dòng điện (A)	Mã hàng	Đơn giá (VNĐ)
CVS100N	16	LV510470	3.204.300	CVS100N	16	LV510480	4.448.400
	25	LV510471	3.204.300		25	LV510481	4.448.400
	32	LV510472	3.204.300		32	LV510482	4.448.400
	40	LV510473	3.204.300		40	LV510483	4.448.400
	50	LV510474	3.204.300		50	LV510484	4.448.400
	63	LV510475	3.204.300		63	LV510485	4.448.400
	80	LV510476	3.323.100		80	LV510486	4.747.600
	100	LV510477	3.323.100		100	LV510487	4.747.600
CVS160N	100	LV516461	4.272.400	CVS160N	100	LV516466	6.241.400
	125	LV516462	4.272.400		125	LV516467	6.241.400
CVS250N	160	LV516463	5.398.800	CVS250N	160	LV516468	7.341.400
	200	LV525452	6.616.500		200	LV525457	9.212.500
CVS400N	250	LV525453	7.392.000	CVS400N	250	LV525458	10.437.900
	320	LV540315	11.401.500		320	LV540318	14.386.900
CVS630N	400	LV540316	12.215.500	CVS630N	400	LV540319	15.200.900
	500	LV563315	16.131.500		500	LV563318	18.818.800
	600	LV563316	17.339.300		600	LV563319	20.432.500

CẦU DAO TỰ ĐỘNG DẠNG KHỐI Compact NSXm

MCCB Compact NSXm

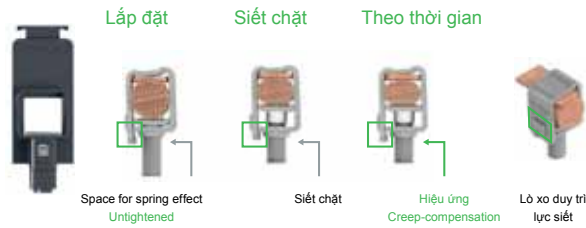

- Đầu nối dạng EverLink
- Phụ kiện dạng lò xo có thể trực quan
- Lắp đặt Built-in DIN rail và trên đế

Compact NSXm F (36kA @ 380/415V) with TMD trip unit



EverLink™ connectors	3P		
Dòng điện	Mã hàng	Đơn giá (VNĐ)	
16	LV426300	4.142.600	
25	LV426301	4.142.600	
32	LV426302	4.142.600	
40	LV426303	4.142.600	
50	LV426304	4.142.600	
63	LV426305	4.142.600	
80	LV426306	4.259.200	
100	LV426307	4.259.200	
125	LV426308	5.504.400	
160	LV426309	6.990.500	

Compression lug/busbar connectors	3P		
Dòng điện	Mã hàng	Đơn giá (VNĐ)	
16	LV426350	3.872.000	
25	LV426351	3.872.000	
32	LV426352	3.872.000	
40	LV426353	3.872.000	
50	LV426354	3.872.000	
63	LV426355	3.872.000	
80	LV426356	3.980.900	
100	LV426357	3.980.900	
125	LV426358	5.144.700	
160	LV426359	6.532.900	

EverLink™ connectors	4P		
Dòng điện	Mã hàng	Đơn giá (VNĐ)	
16	LV426310	5.652.900	
25	LV426311	5.652.900	
32	LV426312	5.652.900	
40	LV426313	5.652.900	
50	LV426314	5.652.900	
63	LV426315	5.652.900	
80	LV426316	6.002.700	
100	LV426317	6.002.700	
125	LV426318	8.092.700	
160	LV426319	9.518.300	

Compression lug/busbar connectors	4P		
Dòng điện	Mã hàng	Đơn giá (VNĐ)	
16	LV426360	5.283.300	
25	LV426361	5.283.300	
32	LV426362	5.283.300	
40	LV426363	5.283.300	
50	LV426364	5.283.300	
63	LV426365	5.283.300	
80	LV426366	5.610.000	
100	LV426367	5.610.000	
125	LV426368	7.563.600	
160	LV426369	8.895.700	

Compact NSXm N (50kA @ 380/415V) with TMD trip unit

EverLink™ connectors	3P		
Dòng điện	Mã hàng	Đơn giá (VNĐ)	
16	LV426400	4.735.500	
25	LV426401	4.735.500	
32	LV426402	4.735.500	
40	LV426403	4.735.500	
50	LV426404	4.735.500	
63	LV426405	4.735.500	
80	LV426406	4.865.300	
100	LV426407	4.865.300	
125	LV426408	6.058.800	
160	LV426409	7.694.500	

Compression lug/busbar connectors	3P		
Dòng điện	Mã hàng	Đơn giá (VNĐ)	
16	LV426450	4.425.300	
25	LV426451	4.425.300	
32	LV426452	4.425.300	
40	LV426453	4.425.300	
50	LV426454	4.425.300	
63	LV426455	4.425.300	
80	LV426456	4.547.400	
100	LV426457	4.547.400	
125	LV426458	5.662.800	
160	LV426459	7.190.700	

EverLink™ connectors	4P		
Dòng điện	Mã hàng	Đơn giá (VNĐ)	
16	LV426410	6.395.400	
25	LV426411	6.395.400	
32	LV426412	6.395.400	
40	LV426413	6.395.400	
50	LV426414	6.395.400	
63	LV426415	6.395.400	
80	LV426416	6.788.100	
100	LV426417	6.788.100	
125	LV426418	8.911.100	
160	LV426419	10.479.700	

Compression lug/busbar connectors	4P		
Dòng điện	Mã hàng	Đơn giá (VNĐ)	
16	LV426460	5.977.400	
25	LV426461	5.977.400	
32	LV426462	5.977.400	
40	LV426463	5.977.400	
50	LV426464	5.977.400	
63	LV426465	5.977.400	
80	LV426466	6.343.700	
100	LV426467	6.343.700	
125	LV426468	8.328.100	
160	LV426469	9.794.400	

CẦU DAO TỰ ĐỘNG DẠNG KHỐI Compact NSXm

Compact NSXm H fixed type & Auxiliaries

MCCB Compact NSXm

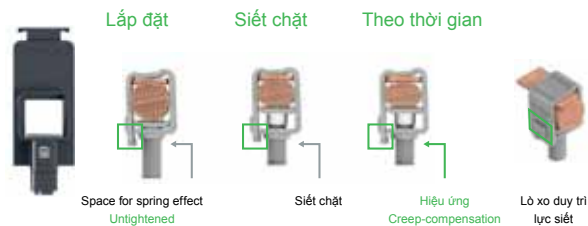

- Đầu nối dạng EverLink
- Phụ kiện dạng lò xo có thể trực quan
- Lắp đặt Built-in DIN rail và trên đế

Compact NSXm H (70kA @ 380/415V) with TMD trip unit

EverLink™ connectors

3P

Dòng điện	Mã hàng	Đơn giá (VNĐ)
16	LV426500	5.269.000
25	LV426501	5.269.000
32	LV426502	5.269.000
40	LV426503	5.269.000
50	LV426504	5.269.000
63	LV426505	5.269.000
80	LV426506	5.487.900
100	LV426507	5.487.900
125	LV426508	7.792.400
160	LV426509	9.463.300



Compression lug/busbar connectors

3P

16	LV426550	4.924.700
25	LV426551	4.924.700
32	LV426552	4.924.700
40	LV426553	4.924.700
50	LV426554	4.924.700
63	LV426555	4.924.700
80	LV426556	5.129.300
100	LV426557	5.129.300
125	LV426558	7.283.100
160	LV426559	8.844.000



Compact NSXm N (50kA @ 380/415V) with TMD trip unit

EverLink™ connectors

4P

Dòng điện	Mã hàng	Đơn giá (VNĐ)
16	LV426510	7.415.100
25	LV426511	7.415.100
32	LV426512	7.415.100
40	LV426513	7.415.100
50	LV426514	7.415.100
63	LV426515	7.415.100
80	LV426516	7.889.200
100	LV426517	7.889.200
125	LV426518	10.442.300
160	LV426519	11.908.600

Compression lug/busbar connectors

4P

16	LV426560	6.930.000
25	LV426561	6.930.000
32	LV426562	6.930.000
40	LV426563	6.930.000
50	LV426564	6.930.000
63	LV426565	6.930.000
80	LV426566	7.373.300
100	LV426567	7.373.300
125	LV426568	9.759.200
160	LV426569	11.129.800

Compact NSXm Auxiliaries

Auxiliary contacts (changeover)	Standard OF or SD	Reference	Unit Price
		LV426950	750.200
AC	Voltages	MX	MN
	110...130 V 50HZ	LV426843 3.518.900	LV426803 3.518.900
	220...240 V 50 Hz	LV426844 6.930.000	LV426804 3.518.900
	380...415 V 50 HZ	LV426846 6.930.000	LV426806 3.518.900
DC	250 V DC	LV426844 6.930.000	LV426815 3.518.900
	Direct rotary handle	LV426930	2.029.500
	Extended rotary handle	LV426932	2.327.600
	Open door shaft operator	LV426937	1.114.300
	Lateral rotary handle	LV426935	2.158.200
	CB fixed handle padlock ON/OFF	LV426905	935.000



CB BẢO VỆ ĐỘNG CƠ LOẠI TỪ VÀ TỪ NHIỆT - TESYS

CB bảo vệ động cơ loại từ và nhiệt - GV2ME và GV2P



- Bảo vệ ngắn mạch
- Phải dùng phối hợp với rơ le nhiệt bảo vệ động cơ
- Chỉ thị trạng thái ON-TRIP-OFF

CB bảo vệ động cơ loại từ GV2LE và GV2L



- Tích hợp rơ le nhiệt bảo vệ quá tải, ngắn mạch và bảo vệ mất pha
- Chỉ thị trạng thái ON-TRIP-OFF

Kw 400/415V Dải cài đặt dòng điện bảo vệ nhiệt (A) Dòng điện bảo vệ từ (A) Mã hàng Đơn giá (VNĐ)

Kw 400/415V Dòng điện bảo vệ từ (A) Dòng điện bảo vệ từ (A) Mã hàng Đơn giá (VNĐ)

CB bảo vệ động cơ loại từ nhiệt GV2ME

CB bảo vệ động cơ loại từ GV2LE

-	0.1...0.16	1.5	GV2ME01	1.210.000
0.06	0.16...0.25	2.4	GV2ME02	1.210.000
0.09	0.25...0.40	5	GV2ME03	1.210.000
0.12	0.40...0.63	8	GV2ME04	1.210.000
0.18	0.40...0.63	8	GV2ME04	1.210.000
0.25	0.63...1	13	GV2ME05	1.256.200
0.37	1...1.6	22.5	GV2ME06	1.311.200
0.55	1...1.6	22.5	GV2ME06	1.311.200
0.75	1.6...2.5	33.5	GV2ME07	1.311.200
1.1	2.5...4	51	GV2ME08	1.311.200
1.5	2.5...4	51	GV2ME08	1.311.200
2.2	4...6.3	78	GV2ME10	1.311.200
3	6...10	138	GV2ME14	1.434.400
4	6...10	138	GV2ME14	1.434.400
5.5	9...14	170	GV2ME16	1.514.700
7.5	13...18	223	GV2ME20	1.514.700
9	17...23	327	GV2ME21	1.514.700
11	20...25	327	GV2ME22	1.514.700
15	24...32	416	GV2ME32	1.514.700

0.06	0.4	5	GV2LE03	1.131.900
0.09	0.4	5	GV2LE03	1.131.900
0.12	0.63	8	GV2LE04	1.131.900
0.18	0.63	8	GV2LE04	1.131.900
0.25	1	13	GV2LE05	1.174.800
0.37	1	13	GV2LE05	1.174.800
0.55	1.6	22.5	GV2LE06	1.225.400
0.75	2.5	33.5	GV2LE07	1.225.400
1.1	4	51	GV2LE08	1.225.400
1.5	4	51	GV2LE08	1.225.400
2.2	6.3	78	GV2LE10	1.225.400
3	10	138	GV2LE14	1.337.600
4	10	138	GV2LE14	1.337.600
5.5	14	170	GV2LE16	1.414.600
7.5	18	223	GV2LE20	1.414.600
9	25	327	GV2LE22	1.414.600
11	25	327	GV2LE22	1.414.600
15	32	416	GV2LE32	1.414.600

CB bảo vệ động cơ loại từ nhiệt GV2P

CB bảo vệ động cơ loại từ GV2L

-	0.1...0.16	1.5	GV2P01	1.488.300
0.06	0.16...0.25	2.4	GV2P02	1.488.300
0.09	0.25...0.40	5	GV2P03	1.488.300
0.12	0.40...0.63	8	GV2P04	1.488.300
0.18	0.40...0.63	8	GV2P04	1.488.300
0.25	0.63...1	13	GV2P05	1.546.600
0.37	1...1.6	22.5	GV2P06	1.609.300
0.55	1...1.6	22.5	GV2P06	1.609.300
0.75	1.6...2.5	33.5	GV2P07	1.609.300
1.1;1.5	2.5...4	51	GV2P08	1.609.300
2.2	4...6.3	78	GV2P10	1.609.300
3; 4	6...10	138	GV2P14	1.762.200
5.5	9...14	170	GV2P16	1.861.200
7.5	13...18	223	GV2P20	1.861.200
9	17...23	327	GV2P21	1.861.200
11	20...25	327	GV2P22	1.861.200
15	24...32	416	GV2P32	1.861.200

0.06	0.4	5	GV2L03	1.413.500
0.09	0.4	5	GV2L03	1.413.500
0.12	0.63	8	GV2L04	1.413.500
0.18	0.63	8	GV2L04	1.413.500
0.25	1	13	GV2L05	1.470.700
0.37	1	13	GV2L05	1.470.700
0.55	1.6	22.5	GV2L06	1.527.900
0.75	2.5	33.5	GV2L07	1.527.900
1.1	4	51	GV2L08	1.527.900
1.5	4	51	GV2L08	1.527.900
2.2	6.3	78	GV2L10	1.527.900
3	10	138	GV2L14	1.675.300
4	10	138	GV2L14	1.675.300
5.5	14	170	GV2L16	1.767.700
7.5	18	223	GV2L20	1.767.700
9	25	327	GV2L22	1.767.700
11	25	327	GV2L22	1.767.700
15	32	416	GV2L32	1.767.700

KHỞ ĐỘNG TỪ TESYS D 9-150A

- Dùng điều khiển động cơ lên đến 75kW, loại AC1, AC3
- Điện áp điều khiển cho cuộn dây: AC, DC, LC
- Tích hợp 2 tiếp điểm phụ, 1NO, 1NC
- Độ bền cơ khí và độ bền điện cao



Kw 380V 400V Dòng định mức AC-3 Tiếp điểm phụ Mã hàng Đơn giá (VNĐ)

Khởi động từ với cuộn dây điều khiển loại AC

	N/O	N/C				
4	9	1	1	LC1D09	●●	501.600
5.5	12	1	1	LC1D12	●●	599.500
7.5	18	1	1	LC1D18	●●	800.800
11	25	1	1	LC1D25	●●	1.120.900
15	32	1	1	LC1D32	●●	1.397.000
18.5	38	1	1	LC1D38	●●	1.643.400
18.5	40	1	1	LC1D40A	●●	2.549.800
22	50	1	1	LC1D50A	●●	2.990.900
30	65	1	1	LC1D65A	●●	3.693.800
37	66	1	1	LC1D80A	●●	4.622.200
45	95	1	1	LC1D95	●●	5.751.900
55	115	1	1	LC1D115	●●	7.808.900
75	150	1	1	LC1D150	●●	9.859.300

Kw 380V 400V Dòng định mức AC-3 Tiếp điểm phụ Mã hàng Đơn giá (VNĐ)

Khởi động từ với cuộn dây điều khiển loại DC

4	9	1	1	LC1D09	●●	848.100
5.5	12	1	1	LC1D12	●●	1.018.600
7.5	18	1	1	LC1D18	●●	1.358.500
11	25	1	1	LC1D25	●●	1.358.500
15	32	1	1	LC1D32	●●	2.372.700
18.5	38	1	1	LC1D38	●●	2.795.100
18.5	40	1	1	LC1D40A	●●	4.331.800
22	50	1	1	LC1D50A	●●	5.084.200
30	65	1	1	LC1D65A	●●	6.279.900
37	80	1	1	LC1D80A	●●	
45	95	1	1	LC1D95	●●	9.776.800
55	115	1	1	LC1D115	●●	13.269.300
75	150	1	1	LC1D150	●●	16.761.800

Khởi động từ với cuộn dây điều khiển loại DC-LC tiết kiệm năng lượng

	N/O	N/C				
4	9	1	1	LC1D09	●●	908.600
5.5	12	1	1	LC1D12	●●	1.091.200
7.5	18	1	1	LC1D18	●●	1.450.900
11	25	1	1	LC1D25	●●	2.033.900
15	32	1	1	LC1D32	●●	2.539.900
18.5	38	1	1	LC1D38	●●	2.990.900

Standard control circuit voltages

~ supply

Volts 24 42 48 110 115 220 230 240 380 400 415 440 500

Contactors LC1-D09...D150 (coils D115 and D150 with intergral suppression deviece fitted as standard)

50/60 Hz B7 D7 E7 F7 - M7 P7 U7 Q7 - N7 R7 -

Contactors LC1-D80...D115

50 Hz B5 D5 E5 F5 FE5 M5 P5 U5 Q5 V5 N5 R5 S5

60 Hz B6 - E6 F6 - M6 - U6 Q6 - - R6 -

== supply

Volts 12 24 36 48 60 72 110 125 220 250 440

Contactors LC1-D09...D65A(coils with intergral suppression deviece fitted as standard)

U 0.75...1.25Uc JD BD - ED ND - FD GD MD - RD

Contactors LC1-D80...D95

U 0.85...1.1Uc JD BD CD ED ND SD FD GD MD UD RD

U 0.75...1.2 Uc JW BW CW EW - SW FW - MW - -

Contactors LC1-D115 and D150(coils with intergral suppression deviece fitted as standard)

U 0.75...1.2 Uc - BD - ED ND SD FD GD MD UD RD

Low consumption

Contactors LC1-D09...D38(coils with intergral suppression deviece fitted as standard)

Volts == 5 12 20 24 48 110 120 250

U 0.7...1.25 Uc AL JL ZL BL EL FL ML UL

RƠ LE NHIỆT TESYS LOẠI D



- Tương thích cho lắp đặt với khởi động từ Tesys D
- Dùng cho bảo vệ động cơ và bảo vệ mất pha
- Reset tự động hoặc bằng tay, chỉ thị TRIP

Class 10 (1) với liên kết Everlink, đầu kết nối bắt vít BTR

Dải cài đặt của rơ le	Sử dụng với contactor LC1D	Mã hàng	Đơn giá (VNĐ)
Class 10A (1) với đầu kết nối bắt vít			
0.10...0.16	D09...D38	LRD01	528.000
0.16...0.25	D09...D38	LRD02	528.000
0.25...0.40	D09...D38	LRD03	528.000
0.40...0.63	D09...D38	LRD04	528.000
0.63...1	D09...D38	LRD05	528.000
1...1.6	D09...D38	LRD06	528.000
1.6...2.5	D09...D38	LRD07	528.000
2.5...4	D09...D38	LRD08	528.000
4...6	D09...D38	LRD10	528.000
5.5...8	D09...D38	LRD12	528.000
7...10	D09...D38	LRD14	528.000
9...13	D12...D38	LRD16	528.000
12...18	D18...D38	LRD21	579.700
16...24	D25...D38	LRD22	606.100
23...32	D25...D38	LRD32	788.700
30...38	D32 and D38	LRD35	796.400

Dải cài đặt của rơ le	Sử dụng với contactor LC1D	Mã hàng	Đơn giá (VNĐ)
Class 10 A(1) với liên kết Everlink, đầu kết nối bắt vít BTR			
9...13	D40A...D65A	LRD313	1.832.600
12...18	D40A...D65A	LRD318	1.892.000
17...25	D40A...D65A	LRD325	1.952.500
23...32	D40A...D65A	LRD332	2.145.000
30...40	D40A...D65A	LRD340	2.074.600
37...50	D40A...D65A	LRD350	2.401.300
48...65	D50A và D65A	LRD365	2.500.300
Class 10 A(1) với đầu kết nối bắt vít			
62...80	D80 và D95	LRD380	3.243.900
80...104	D80 và D95	LRD3365	3.243.900
80...104	D115 và D150	LRD4365	4.606.800
95...120	D115 và D150	LRD4367	5.065.500
110...140	D150	LRD4369	5.206.300

(1) Tiêu chuẩn IEC 947-4-1 chỉ định thời gian trip khi dòng điện đi qua rơ le bằng 7.2 lần dòng điện cài đặt IR Class 10A : từ 2 đến 10 giây.

KHỞ ĐỘNG TỪ EASYPACT TVS

Khởi động từ Easycompact TVS



- Dòng điện định mức từ 6 đến 630A, AC3
- Điện áp điều khiển: AC

Rơ le nhiệt Easycompact TVS



- Tương thích cho lắp đặt với khởi động từ Easycompact TVS
- Dùng cho bảo vệ động cơ

KW 380V 400V Dòng định mức AC-3 Tiếp điểm phụ Mã hàng Đơn giá (VND)

Khởi động từ có cấu đầu nối bằng ốc vít

KW	Dòng định mức AC-3	Tiếp điểm phụ		Mã hàng	Đơn giá (VND)
		N/O	N/C		
2.2	6	1	0	LC1E0610●●	268.400
2.2	6	0	1	LC1E0601●●	268.400
4	9	1	0	LC1E0910●●	309.100
4	9	0	1	LC1E0901●●	309.100
5.5	12	1	0	LC1E1210●●	349.800
5.5	12	0	1	LC1E1201●●	349.800
7.5	18	1	0	LC1E1810●●	518.100
7.5	18	0	1	LC1E1801●●	518.100
11	25	1	0	LC1E2510●●	631.400
11	25	0	1	LC1E2501●●	631.400
15	32	1	0	LC1E3210●●	928.400
15	32	0	1	LC1E3201●●	928.400
18.5	38	1	0	LC1E3810●●	1.087.900
18.5	38	0	1	LC1E3801●●	1.087.900
18.5	40	1	1	LC1E40●●	1.123.100
22	50	1	1	LC1E50●●	1.157.200
30	65	1	1	LC1E65●●	1.305.700
37	80	1	1	LC1E80●●	1.612.600
45	95	1	1	LC1E95●●	2.029.500
55	120	1	1	LC1E120●●	2.534.400
75	160	1	1	LC1E160●●	5.509.900

Khởi động từ đầu nối bằng thanh đồng

90	200	0	0	LC1E200●●	6.041.200
132	250	0	0	LC1E250●●	8.531.600
160	300	0	0	LC1E300●●	10.246.500
200	400	0	0	LC1E400●●	16.555.000
250	500	0	0	LC1E500●●	30.325.900
335	630	0	0	LC1E630●●	43.487.400

Coil voltage code

		24	48	110	220	230	240	380	415	440
LC1E06-300	50 Hz	B5	E5	F5	M5	-	U5	Q5	N5	R5
	50 Hz	B6	-	F6	M6	-	-	Q6	-	R6
LC1E06-95	50/60Hz	B7	E7	F7	M7	P7	-	Q7	-	-
LC1E06-630	50/60Hz	-	E7	F7	M7	-	U7	Q7	N7	R7

Dải cài đặt của Rơ le Sử dụng với contactor LC1E Mã hàng Đơn giá (VND)

Rơ le nhiệt hợp bộ với khởi động từ có cấu đầu nối bằng ốc vít

0.10...0.16	E06...E38	LRE01	332.200
0.16...0.25	E06...E38	LRE02	332.200
0.25...0.40	E06...E38	LRE03	332.200
0.40...0.63	E06...E38	LRE04	332.200
0.63...1	E06...E38	LRE05	332.200
1...1.6	E06...E38	LRE06	332.200
1.6...2.5	E06...E38	LRE07	332.200
2.5...4	E06...E38	LRE08	332.200
4...6	E06...E38	LRE10	332.200
5.5...8	E09...E38	LRE12	332.200
7...10	E09...E38	LRE14	332.200
9...13	E12...E38	LRE16	332.200
12...18	E18...E38	LRE21	332.200
16...24	E25...E38	LRE22	332.200
23...32	E25...E38	LRE32	332.200
30...38	E38	LRE35	363.000
17...25	E40...E95	LRE322	671.000
23...32	E40...E95	LRE353	671.000
30...40	E40...E95	LRE355	671.000
37...50	E50...E95	LRE357	671.000
48...65	E65...E95	LRE359	671.000
55...70	E80...E95	LRE361	1.938.200
63...80	E80...E95	LRE363	1.919.500
80...104	E95	LRE365	1.956.900

Rơ le nhiệt hợp bộ với khởi động từ đầu nối bằng thanh đồng

51...81	E120...E160	LRE480	2.050.400
62...99	E120...E160	LRE481	2.050.400
84...135	E120...E160	LRE482	2.999.700
124...198	E200	LRE483	3.086.600
146...234	E250...E400	LRE484	3.086.600
174...279	E250...E400	LRE485	4.364.800
208...333	E250...E400	LRE486	4.364.800
259...414	E300...E400	LRE487	4.589.200
321...513	E500	LRE488	6.164.400
394...630	E630	LRE489	7.155.500

* Vui lòng liên hệ Schneider Electric để biết giá

Giá trên đã bao gồm VAT

CB BẢO VỆ ĐỘNG CƠ LOẠI TỪ NHIỆT VÀ PHỤ KIỆN EASYPACT TVS

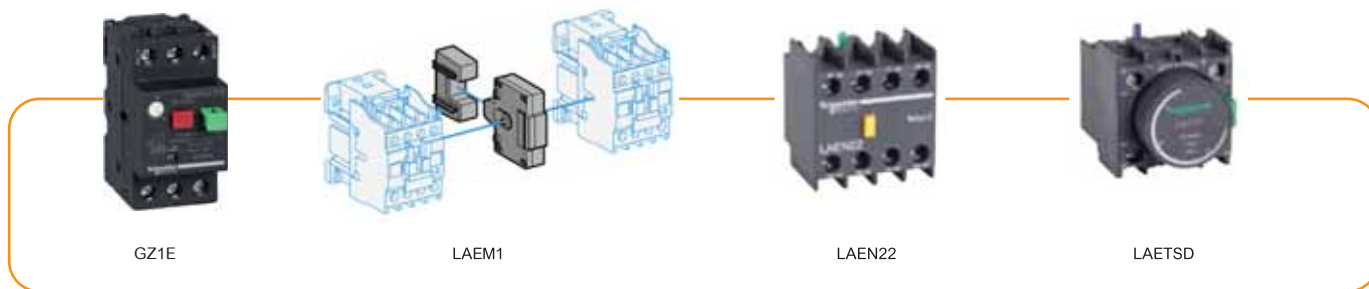

GZ1E

Kw 400/415V	Dải cài đặt dòng điện bảo vệ nhiệt (A)	Dòng điện bảo vệ từ (A)	Mã hàng	Đơn giá (VNĐ)
CB bảo vệ động cơ loại từ nhiệt GZ				
-	0.1...0.16	1.5	GZ1E01	844.800
-	0.16...0.25	2.4	GZ1E02	844.800
-	0.25 ...0.40	5	GZ1E03	844.800
-	0.40 ...0.63	8	GZ1E04	844.800
-	0.63...1	13	GZ1E05	899.800
0.37	1... 1.6	22.5	GZ1E06	899.800
0.75	1.6...2.5	33.5	GZ1E07	899.800
1.5	2.5...4	51	GZ1E08	899.800
2.2	4...6.3	78	GZ1E10	899.800
4	6 ... 10	138	GZ1E14	970.200
5.5	9 ... 14	170	GZ1E16	1.089.000
7.5	13 ... 18	223	GZ1E20	1.089.000
9	17 ... 23	327	GZ1E21	1.089.000
11	20 ... 25	327	GZ1E22	1.089.000
15	24 ... 32	416	GZ1E32	1.089.000

Khóa liên động
cơ khí

Mã hàng

Đơn giá
(VNĐ)

Tiếp điểm phụ

Mã hàng

Đơn giá
(VNĐ)

Liên động cơ khí

LC1E06...E12	LAEM1	78.100
LC1E18 / E25	LAEM1	78.100
LC1E32 / E38	LAEM1	78.100
LC1E40...E65	LAEM1	78.100
LC1E80 / E95	LAEM4	176.000
LC1E120 / E160	LAEM5	701.800
LC1E200 / E250	LAEM6	704.000
LC1E300	LAEM7	988.900
LC1E400	LAEM7	988.900
LC1E500	LAEM7	988.900
LC1E630	LAEM8	1.167.100

Khởi tiếp điểm phụ gắn ở mặt trước

1 NO / 1 NC	LAEN11	78.100
2 NO	LAEN20	78.100
2 NC	LAEN02	78.100
2NO / 2 NC	LAEN22	156.200

Tiếp điểm phụ

Rơ le thời gian
loại

Khoảng
cài đặt

Mã hàng

Đơn giá
(VNĐ)

Rơ le thời gian

1 NO / 1 NC	On-delay	1...30s	LAETSD	1.035.100
-------------	----------	---------	--------	-----------

Giá trên đã bao gồm VAT

NÚT NHẤN - ĐÈN BÁO - CÔNG TẮC XOAY HỘ XB7

• Dây sản phẩm kinh tế, màu sắc đa dạng

• Cấp bảo vệ: IP54

• Tuổi thọ cao

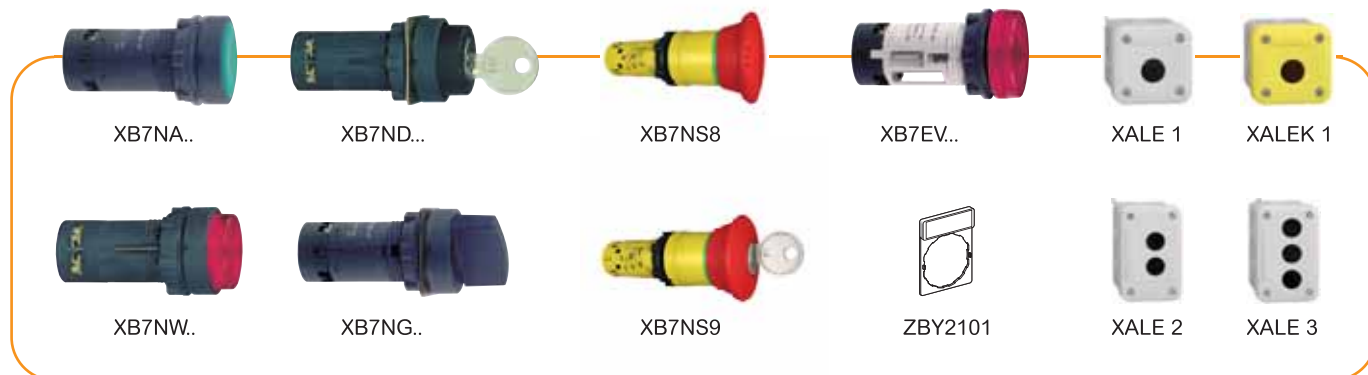

Nút nhấn nhả Ø 22mm

Màu	Tiếp điểm	Mã hàng	Đơn giá (VNĐ)
●	N/O	XB7NA21	73.700
●	N/O	XB7NA31	73.700
●	N/C	XB7NA42	73.700
●	N/O	XB7NA81	73.700

Nút nhấn nhả Ø 22mm

Màu	Tiếp điểm	Mã hàng	Đơn giá (VNĐ)
●	N/O + N/C	XB7NA25	110.000
●	N/O + N/C	XB7NA35	110.000
●	N/O + N/C	XB7NA45	110.000
●	N/O + N/C	XB7NA85	110.000

Nút nhấn có đèn LED điện áp 24Vdc

●	N/O	XB7NW33B1	191.400
●	N/O	XB7NW34B1	191.400
●	N/C	XB7NW34B2	191.400
●	N/O	XB7NW38B1	191.400

Nút nhấn có đèn LED điện áp 230Vac

●	N/O	XB7NW33M1	248.600
●	N/O	XB7NW34M1	248.600
●	N/C	XB7NW34M2	248.600
●	N/O	XB7NW38M1	248.600

Công tắc xoay 2 vị trí

⦿	N/O	XB7ND21	132.000
⦿	N/O + N/C	XB7ND25	140.800

Công tắc xoay 3 vị trí

⦿	2 N/O	XB7ND33	140.800
---	-------	---------	---------

Công tắc xoay có khóa 2 vị trí

⦿	N/O	XB7NG21	194.700
---	-----	---------	---------

Công tắc xoay có khóa 3 vị trí

⦿	2 N/O	XB7NG33	245.300
---	-------	---------	---------

Nút dừng khẩn cấp Ø40 xoay để mở

●	N/C	XB7NS8442	163.900
●	N/O + N/C	XB7NS8445	177.100

Nút dừng khẩn cấp Ø40 mở bằng chìa khóa

●	2 N/C	XB7NS9444	332.200
●	N/O + N/C	XB7NS9445	350.900

Đèn LED điện áp 24Vdc

●		XB7EV03BP	104.500
●		XB7EV04BP	104.500
●		XB7EV05BP	104.500
●		XB7EV06BP	104.500

Đèn LED điện áp 230Vac

●		XB7EV03MP	104.500
●		XB7EV04MP	104.500
●		XB7EV05MP	104.500
●		XB7EV06MP	104.500

Phụ Kiện

	ZBY2101	42.900
--	---------	--------



Hộp

Mặt xám 1 lỗ	XALE1	225.500
Mặt xám 2 lỗ	XALE2	236.500
Mặt xám 3 lỗ	XALE3	249.700

Giá trên đã bao gồm VAT

NÚT NHẤN - ĐÈN BÁO - CÔNG TẮC XOAY HỘ XA2

Đèn báo Ø22

Màu	Mã hàng	Số lượng tối thiểu	Đơn giá (VNĐ)	Mã hàng		Số lượng tối thiểu	Đơn giá (VNĐ)	Mã hàng	Số lượng tối thiểu	Đơn giá (VNĐ)
				Mã hàng	Số lượng tối thiểu					
 XA2EVxx3LC	Điện áp	24V AC/DC			110V AC			110V DC		
	○	XA2EVB1LC	10	59.400	XA2EVF1LC	10	64.900	XA2EVFD1LC	10	64.900
	●	XA2EVB3LC	10	59.400	XA2EVF3LC	10	64.900	XA2EVFD3LC	10	64.900
	●	XA2EVB4LC	10	59.400	XA2EVF4LC	10	64.900	XA2EVFD4LC	10	64.900
	●	XA2EVB5LC	10	59.400	XA2EVF5LC	10	64.900	XA2EVFD5LC	10	64.900
	●	XA2EVB6LC	10	59.400	XA2EVF6LC	10	64.900	XA2EVFD6LC	10	64.900
 XA2EVxx5LC	●	XA2EVB8LC	10	59.400	XA2EVF8LC	10	64.900	XA2EVFD8LC	10	64.900
	Điện áp	220V AC			220V DC			380V - 400V AC		
	○	XA2EVM1LC	10	53.900	XA2EVMD1LC	10	64.900	XA2EVO1LC	10	67.100
	●	XA2EVM3LC	10	53.900	XA2EVMD3LC	10	64.900	XA2EVO3LC	10	67.100
	●	XA2EVM4LC	10	53.900	XA2EVMD4LC	10	64.900	XA2EVO4LC	10	67.100
	●	XA2EVM5LC	10	53.900	XA2EVMD5LC	10	64.900	XA2EVO5LC	10	67.100
 XA2EVxx8LC	●	XA2EVM6LC	10	53.900	XA2EVMD6LC	10	64.900	XA2EVO6LC	10	67.100
	●	XA2EVM8LC	10	53.900	XA2EVMD8LC	10	64.900	XA2EVO8LC	10	67.100

Nút nhấn nhà Ø22

Màu	Tiếp điểm	Mã hàng	Số lượng tối thiểu	Đơn giá (VNĐ)	Màu	Tiếp điểm	Mã hàng	Số lượng tối thiểu	Đơn giá (VNĐ)		
										Mã hàng	Số lượng tối thiểu
 XA2EA31	Không có ký hiệu				 XA2EA4342	Có ký hiệu					
	○	N/O	XA2EA11	10		50.600	●	N/O	XA2EA3311	10	58.300
	●	N/O	XA2EA21	10		50.600	⬆	N/O	XA2EA3351	10	58.300
	●	N/O	XA2EA31	10		50.600	⬆	○	XA2EA3341	10	58.300
	●	N/O	XA2EA51	10		50.600	●	N/C	XA2EA4322	10	58.300
	●	N/O	XA2EA61	10		50.600	●	N/C	XA2EA4342	10	58.300
	●	N/C	XA2EA42	10		50.600					

Nút nhấn nhà đầu năm Ø22

Đường kính (mm)	Màu	Tiếp điểm	Mã hàng	Số lượng tối thiểu	Đơn giá (VNĐ)
Ø40	●	N/O	XA2EC21	10	63.800
Ø40	●	N/O	XA2EC31	10	63.800
Ø40	●	N/C	XA2EC42	10	63.800
Ø40	●	N/O	XA2EC51	10	63.800
Ø60	●	N/O	XA2EC21	10	63.800

Nút nhấn giữ Ø22

Màu	Tiếp điểm	Mã hàng	Số lượng tối thiểu	Đơn giá (VNĐ)
○	N/O	XA2EH011	10	86.900
●	N/O	XA2EH021	10	86.900
●	N/O	XA2EH031	10	86.900
●	N/C	XA2EH042	10	86.900
●	N/O	XA2EH051	10	86.900
●	N/O	XA2EH061	10	86.900

RƠ LE TRUNG GIAN 2-4 C/O, 5-3A loại RXM●●LB



- Tần số đóng ngắt tối đa: 1200 lần/ giờ
- Tuổi thọ cơ khí 10 triệu lần
- Đáp ứng theo tiêu chuẩn: IEC/ EN60068-2-6, IEC/ EN60529, IEC/ EN60068-2-27

■ Rơ le không đèn chỉ thị - 3A

Điện áp	Tiếp điểm	Mã hàng	Đơn giá (VNĐ)
12Vdc	4 C/O	RXM4LB1JD	114.400
24Vdc	4 C/O	RXM4LB1BD	107.800
48Vdc	4 C/O	RXM4LB1ED	107.800
24Vac	4 C/O	RXM4LB1B7	107.800
120Vac	4 C/O	RXM4LB1F7	114.400
230Vac	4 C/O	RXM4LB1P7	107.800

■ Rơ le không đèn chỉ thị - 5A

Điện áp	Tiếp điểm	Mã hàng	Đơn giá (VNĐ)
12Vdc	2 C/O	RXM2LB1JD	103.400
24Vdc	2 C/O	RXM2LB1BD	96.800
48Vdc	2 C/O	RXM2LB1ED	96.800
24Vac	2 C/O	RXM2LB1B7	96.800
120Vac	2 C/O	RXM2LB1F7	103.400
230Vac	2 C/O	RXM2LB1P7	96.800

■ Rơ le có đèn chỉ thị - 3A

12Vdc	4 C/O	RXM4LB2JD	133.100
24Vdc	4 C/O	RXM4LB2BD	126.500
36Vdc	4 C/O	RXM4LB2CD	133.100
48Vdc	4 C/O	RXM4LB2ED	133.100
110Vdc	4 C/O	RXM4LB2FD	137.500
24Vac	4 C/O	RXM4LB2B7	126.500
120Vac	4 C/O	RXM4LB2F7	137.500
230Vac	4 C/O	RXM4LB2P7	126.500

■ Rơ le có đèn chỉ thị - 5A

12Vdc	2 C/O	RXM2LB2JD	122.100
24Vdc	2 C/O	RXM2LB2BD	105.600
36Vdc	2 C/O	RXM2LB2CD	122.100
48Vdc	2 C/O	RXM2LB2ED	122.100
110Vdc	2 C/O	RXM2LB2FD	122.100
24Vac	2 C/O	RXM2LB2B7	105.600
120Vac	2 C/O	RXM2LB2F7	122.100
230Vac	2 C/O	RXM2LB2P7	105.600

■ Để cảm rơ le

2 C/O	RXZE1M2C	49.500
4 C/O	RXZE1M4C	66.000

Tất cả mã hàng trên đều được bán theo hộp số lượng 10 cái

NÚT NHẤN - ĐÈN BÁO - CÔNG TẮC XOAY HỘ XA2

Công tắc xoay có khóa Ø22

Số vị trí	Tiếp điểm	Mã hàng	Số lượng tối thiểu	Đơn giá (VNĐ)
Tay nắm ngắn				
 XA2EG03	2 vị trí	N/O	XA2EG21	10 196.900
	2 vị trí	2N/O	XA2EG43	10 232.100
	2 vị trí tự nhả	2N/O	XA2EG63	10 232.100
	3 vị trí	2N/O	XA2EG73	10 232.100
	3 vị trí	2N/O	XA2EG33	10 232.100
	3 vị trí	2N/O	XA2EG03	10 232.100

Nút dừng khẩn cấp Ø22

Đường kính (mm)	Cách tác động	Tiếp điểm	Mã hàng	Số lượng tối thiểu	Đơn giá (VNĐ)
 XA2ET42	Ø40 - red	Nhấn-kéo nhả	XA2ET42	10 201.300	
	Ø30 - red	Xoay nhả	XA2ES442	10 102.300	
	Ø40 - red	Xoay nhả	XA2ES542	10 82.500	
	Ø60 - red	Xoay nhả	XA2ES642	10 102.300	
	Ø30 - black	Xoay nhả	XA2ES422	10 102.300	

Công tắc xoay Ø22

Số vị trí	Tiếp điểm	Mã hàng	Số lượng tối thiểu	Đơn giá (VNĐ)	Số vị trí	Tiếp điểm	Mã hàng	Số lượng tối thiểu	Đơn giá (VNĐ)
Tay nắm ngắn					Tay nắm dài				
 XA2ED21	2 vị trí - tự giữ	N/O	XA2ED21	10 66.000	2 vị trí - tự giữ	N/O	XA2EJ21	10 83.600	
	2 vị trí - tự giữ	N/O+N/C	XA2ED25	10 96.800	2 vị trí - tự giữ	N/O+N/C	XA2EJ25	10 110.000	
 XA2EJ21	3 vị trí - tự giữ	2N/O	XA2ED33	10 96.800	3 vị trí - tự giữ	2N/O	XA2EJ33	10 110.000	
	3 vị trí - tự nhả	2N/O	XA2ED53	10 96.800	3 vị trí - tự nhả	2N/O	XA2EJ53	10 110.000	
	2 vị trí - tự nhả	N/O	XA2ED41	10 83.600					

Phụ kiện

Tiếp điểm	Mã hàng	Số lượng tối thiểu	Đơn giá (VNĐ)
Dùng cho nút nhấn và công tắc họ XA2			
Tiếp điểm phụ			
N/O	ZA2EE101	10	26.400
N/C	ZA2EE102	10	26.400

Nút nhấn có đèn báo Ø22

Màu	Mã hàng	Tiếp điểm	Số lượng tối thiểu	Đơn giá (VNĐ)	Mã hàng	Tiếp điểm	Số lượng tối thiểu	Đơn giá (VNĐ)	Mã hàng	Tiếp điểm	Số lượng tối thiểu	Đơn giá (VNĐ)
 XA2EW35B1	Điện áp	24V AC/DC			220V AC			380V AC				
	○	XA2EW31B1	N/O	10 126.500	XA2EW31M1	N/O	10 126.500	XA2EW31Q1	N/O	10 126.500		
	●	XA2EW33B1	N/O	10 126.500	XA2EW33M1	N/O	10 126.500	XA2EW33Q1	N/O	10 126.500		
	●	XA2EW34B1	N/O	10 126.500	XA2EW34M1	N/O	10 126.500	XA2EW34Q1	N/O	10 126.500		
	●	XA2EW35B1	N/O	10 126.500	XA2EW35M1	N/O	10 126.500	XA2EW35Q1	N/O	10 126.500		
●	XA2EW36B1	N/O	10 126.500	XA2EW36M1	N/O	10 126.500	XA2EW36Q1	N/O	10 126.500			

BỘ NGUỒN 24V DC - ABL2K



- Thiết kế giải nhiệt tối ưu
- Điện áp vào 100...240V AC, 1 pha
- Điện áp ngõ ra 24V DC
- Công suất từ 35 đến 350W
- Điện áp ngõ ra có thể chỉnh định +/- 15%
- Đèn LED báo nguồn
- Chứng chỉ CE/KC/EAC



Bộ nguồn ABL2K

Điện áp ngõ vào (1 pha 47-63Hz)	Điện áp ngõ ra	Công suất	Dòng định mức	Tự động reset lỗi	Chuyển đổi điện áp	Mã hàng	Đơn giá (VNĐ)
100...240 VAC	24 VDC	35W	1.5A	Có	Tự động	ABL2REM24015K	440.000
	24 VDC	50W	2.2A	Có	Tự động	ABL2REM24020K	473.000
100...120 VAC	24 VDC	100W	4.5A	Có	Bằng tay	ABL2REM24045K	638.000
	24 VDC	150W	6.5A	Có	Bằng tay	ABL2REM24065K	902.000
200...240 VAC	24 VDC	200W	8.3A	Có	Bằng tay	ABL2REM24085K	1.144.000
	24 VDC	250W	10.5A	Có	Bằng tay	ABL2REM24100K	1.254.000
	24 VDC	350W	14.6A	Có	Bằng tay	ABL2REM24150K	1.408.000

Phụ kiện

	Mô tả	Dùng với bộ nguồn	Mã hàng	Đơn giá (VNĐ)	
 ABL2K01	Gá gắn 4 góc	ABL2REM24085K ABL2REM24100K ABL2REM24150K	ABL2K01	11.000	
	Gá đỡ gắn DIN rail 35mm	Tất cả bộ nguồn	ABL2K02	33.000	
	 ABL2K02	Gá đỡ chữ L nhỏ	ABL2REM24015K ABL2REM24020K ABL2REM24045K ABL2REM24065K	ABL2K03A	121.000
 ABL2K03A ABL2K03B		Gá đỡ chữ L lớn	ABL2REM24085K ABL2REM24100K ABL2REM24150K	ABL2K03B	165.000

BỘ ĐIỀU KHIỂN & ĐỒNG HỒ

ƯU ĐIỂM BỘ ĐIỀU KHIỂN TỰ BÙ



- Đo sóng hài bậc 3 đến bậc 19
- Đo giá trị kvar thực tế của từng bước tự bù
- Truyền thông Modbus RS485
- Cảnh báo các bất thường xảy ra ở tủ bù

Cuộn kháng

Mã hàng	Loại	Công suất (kvar)	Đơn giá (VNĐ)
LVR05500A40T	400V 5.7%	50	31.308.200
LVR07500A40T	400V 7%	50	26.285.600
LVR14500A40T	400V 14%	50	41.867.100

Bộ điều khiển tự bù

Mã hàng	Số bước	Truyền thông	Đơn giá (VNĐ)
51207	6	-	13.380.400
51213	12	-	16.757.400
VPL06N	6	Modbus	21.979.100
VPL12N	12	Modbus	28.647.300

Tủ bù

Mã hàng	Điện áp (V)	Công suất (kvar)	Đơn giá (VNĐ)
BLRCS100A120B44	440V	10	2.262.700
BLRCS150A180B44	440V	15	3.128.400
BLRCS200A240B44	440V	20	3.791.700
BLRCS250A300B44	440V	25	4.423.100
BLRCS303A364B44	440V	30	5.155.700
BLRCH400A480B44	440V	40	8.950.700
BLRCH500A000B44	440V	50	10.836.100
BLRCH339A407B48	480V	33.9	8.189.500

ƯU ĐIỂM ĐỒNG HỒ KỸ THUẬT SỐ PM2000



- Phân tích sóng hài đến bậc thứ 31
- Truyền thông modbus
- Đồng hồ thời gian có pin dự phòng
- Bộ nhớ lưu trữ dữ liệu
- Module mở rộng DI/DO, AI/AO

Đồng hồ kỹ thuật số PM2000

Mã hàng	Thông số đo	Cấp chính xác	Phân tích sóng hài	Truyền thông	Đơn giá (VNĐ)
METSEPM2110 VAFPE THD	1%	-	-	-	6.829.900
METSEPM2120 VAFPE THD	1%	15	Modbus	-	8.355.600
METSEPM2130 VAFPE THD	0.5%	31	Modbus	-	9.608.500
METSEPM2210 VAFPE THD	1%	-	-	-	8.473.300
METSEPM2220 VAFPE THD	1%	15	Modbus	-	10.474.200
METSEPM2230 VAFPE THD	0.5%	31	Modbus	-	12.047.200

Đồng hồ nhiều biểu giá PM5000

Mã hàng	Số biểu giá	Cấp chính xác	Phân tích sóng hài	Truyền thông	Đơn giá (VNĐ)
METSEPM5310	4	0.5%	31	Modbus RS485	15.925.800
METSEPM5320	4	0.5%	31	Modbus TCP/IP	20.951.700
METSEPM5330	4	0.5%	31	Modbus RS485	18.859.500
METSEPM5340	4	0.5%	31	Modbus TCP/IP	23.046.100
METSEPM5560	8	0.2%	63	RS485 & TCP/IP	36.385.800
METSEPM5350	-	0.5%	-	RS485	15.286.700

Đồng hồ tích hợp sẵn biến dòng iEM3000

Mã hàng	Tích hợp biến dòng	Thông số đo	Kích thước	Truyền thông	Đơn giá (VNĐ)
A9MEM3100	63A	kWh	5x18mm	-	9.150.900
A9MEM3150	63A	kWh, U, I, P, F	5x18mm	Modbus	10.003.400
A9MEM3165	63A	kWh, U, I, P, F	5x18mm	Bacnet	12.637.900
A9MEM3300	125A	kWh	5x18mm	-	12.068.100
A9MEM3350	125A	kWh, U, I, P, F	5x18mm	Modbus	12.797.400
A9MEM3365	125A	kWh, U, I, P, F	5x18mm	Bacnet	15.045.800

Đồng hồ dùng cho máy phát

Mã hàng	Cấp chính xác	Truyền thông	Đơn giá (VNĐ)
METSEPM1130HCL05RS	0.5%	Modbus RS485	3.822.500

Đồng hồ đo VAF PF% Unbalance

Mã hàng	Cấp chính xác	Truyền thông	Đơn giá (VNĐ)
METSEDM6000HCL10NC	1%	-	1.974.500
METSEDM6200HCL10RS	1%	Modbus RS485	2.498.100

SƠ ĐỒ MẠNG ĐIỆN AN TOÀN CHUẨN

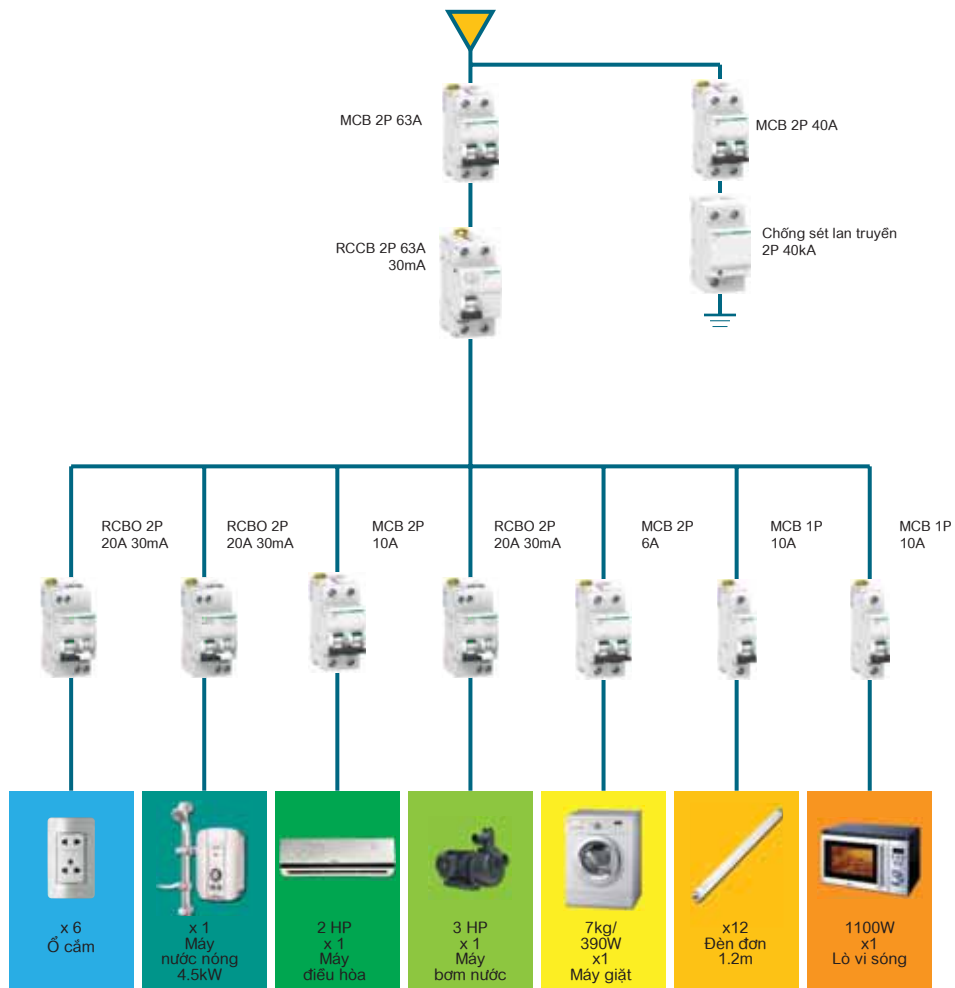

Khuyến cáo lựa chọn cầu dao tự động theo tiết diện dây dẫn

Tiết diện dây dẫn	Mục đích sử dụng	Công suất cho phép tối đa	Lựa chọn cầu dao tự động
1.5mm ²	■ Dùng cho đèn, nguồn các loại ổ cắm thông dụng hoặc thiết bị ít hao điện, (chuông cửa, vv.,)	■ < 2300W	■ 10A
2.5mm ²	■ Cung cấp nguồn cho ổ cắm hoặc ổ cắm chuyên dụng (máy giặt, máy nước nóng, lò sưởi điện)	■ < 3680W	■ 16A - 20A
4mm ²		■ < 5750W	■ 25A
6mm ²	■ Dùng cho các thiết bị như nồi cơm điện, lò nướng, lò sưởi điện CÔNG SUẤT CAO	■ < 7360W	■ 32A
10mm ²	■ Dùng để kết nối điện giữa thiết bị đóng ngắt và tủ điện.	■ 6/9/12kVA	■ 16 - 32 A đến 50 A
16mm ²		■ 50/60 kVA	■ 63 A
25mm ²			